

# Inspiron 14 5000 Series

دليل الخدمة



طراز الكمبيوتر: Inspiron 5448  
النموذج الرقائي: P49G  
البيع الرقائي: P49G001

# الملاحظات والتنبيهات والتحذيرات

 ملاحظة: تشير كلمة "ملاحظة" إلى المعلومات المهمة التي تساعدك على تحقيق أقصى استفادة من الكمبيوتر.

 تنبيه: تشير كلمة "تنبيه" إما إلى احتمال حدوث تلف بالأجهزة أو فقدان للبيانات، كما تملك بكيفية تجنب المشكلة.

 تحذير: تشير كلمة "تحذير" إلى احتمال حدوث ضرر بالملكات أو التعرض لإصابة جسدية أو الوفاة.

حقوق الطبع والنشر © لعام 2014 لشركة Dell Inc. جميع الحقوق محفوظة. هذا المنتج محمي بموجب حقوق الطبع والنشر وحقوق الملكية الفكرية الأمريكية والدولية . Dell ™ وشعار Dell علامتان تجاريتان لشركة Dell Inc. في الولايات المتحدة و/أو نطاقات الاختصاص الأخرى. وكل العلامات والأسماء التجارية الأخرى الواردة هنا قد تكون علامات تجارية تخص الشركات ذات الصلة المملوكة لها.

11 - 2014

Rev. A00

# جدول المحتويات

8 ..... قبل العمل داخل الكمبيوتر

8 ..... قبل البدء ..... إرشادات النظام

8 ..... إرشادات النظام

9 ..... الأدوات الموصى باستخدامها

10 ..... بعد العمل داخل الكمبيوتر

11 ..... إزالة غطاء القاعدة

11 ..... الإجراء

12 ..... إعادة وضع غطاء القاعدة

12 ..... الإجراء

13 ..... إخراج البطارية

13 ..... المتطلبات الأساسية

13 ..... الإجراء

14 ..... إعادة وضع البطارية

14 ..... الإجراء

14 ..... المتطلبات الأساسية

15 ..... إزالة محرك الأقراص الثابتة

15 ..... المتطلبات الأساسية

15 ..... الإجراء

18 ..... إعادة وضع محرك الأقراص الثابتة

18 ..... الإجراء

18 ..... المتطلبات الأساسية

**19** ..... إزالة البطاقة اللاسلكية

19 ..... المتطلبات الأساسية.

19 ..... الإجراء.

**21** ..... إعادة تركيب البطاقة اللاسلكية

21 ..... الإجراء.

21 ..... المتطلبات الأساسية.

**22** ..... إزالة وحدة (وحدات) الذاكرة

22 ..... المتطلبات الأساسية.

22 ..... الإجراء.

**24** ..... إعادة تركيب وحدة (وحدات) الذاكرة

24 ..... الإجراء.

25 ..... المتطلبات الأساسية.

**26** ..... إزالة المروحة

26 ..... المتطلبات الأساسية.

26 ..... الإجراء.

**29** ..... إعادة وضع المروحة

29 ..... الإجراء.

29 ..... المتطلبات الأساسية.

**30** ..... إزالة لوحة المفاتيح

30 ..... المتطلبات الأساسية.

30 ..... الإجراء.

**33** ..... إعادة وضع لوحة المفاتيح

33 ..... الإجراء.

33 ..... المتطلبات الأساسية.

33 ..... طي كبلات لوحة المفاتيح.

**37** ..... إزالة إطار القاعدة.

37 ..... المتطلبات الأساسية.

38 ..... الإجراء.

**41** ..... إعادة وضع إطار القاعدة.

41 ..... الإجراء.

41 ..... المتطلبات الأساسية.

**42** ..... إزالة وحدة امتصاص الحرارة.

42 ..... المتطلبات الأساسية.

42 ..... الإجراء.

**44** ..... إعادة وضع المشتت الحراري.

44 ..... الإجراء.

44 ..... المتطلبات الأساسية.

**45** ..... قم بإزالة البطارية الخلووية المصغرة.

45 ..... المتطلبات الأساسية.

45 ..... الإجراء.

**47** ..... إعادة تركيب البطارية الخلووية المصغرة.

47 ..... الإجراء.

47 ..... المتطلبات الأساسية.

**48** ..... إزالة مكبر الصوت.

48 ..... المتطلبات الأساسية.

48 ..... الإجراء.

**50** ..... إعادة وضع مكبرات الصوت.

50 ..... الإجراء.

50 ..... المتطلبات الأساسية.

**51**.....إزالة لوحة I/O (الإدخال/الإخراج)

51.....المطلبات الأساسية.

51.....الإجراء.

**53**.....إعادة وضع لوحة الإدخال/الإخراج (I/O)

53.....الإجراء.

53.....المطلبات الأساسية.

**54**.....إزالة لوحة مؤشر الحالة

54.....المطلبات الأساسية.

54.....الإجراء.

**57**.....إعادة وضع لوحة مصباح الحالة

57.....الإجراء.

57.....المطلبات الأساسية.

**58**.....إزالة لوحة النظام

58.....المطلبات الأساسية.

58.....الإجراء.

**63**.....إعادة تركيب لوحة النظام

63.....الإجراء.

63.....المطلبات الأساسية.

**64**.....إزالة مجموعة الشاشة

64.....المطلبات الأساسية.

65.....الإجراء.

**67**.....إعادة وضع مجموعة الشاشة

67.....الإجراء.

68.....المطلبات الأساسية.

**69** ..... إزالة منفذ محامى التيار.

69 ..... المتطلبات الأساسية.

69 ..... الإجراء.

**73** ..... إعادة وضع منفذ محامى التيار.

73 ..... الإجراء.

73 ..... المتطلبات الأساسية.

**74** ..... إزالة مسند راحة اليد.

74 ..... المتطلبات الأساسية.

74 ..... الإجراء.

**76** ..... إعادة وضع مسند راحة اليد.

76 ..... الإجراء.

76 ..... المتطلبات الأساسية.

**77** ..... تحديث نظام الإدخال والإخراج الأساسي (BIOS).

**78** ..... الحصول على التعليمات والاتصال بشركة Dell.

78 ..... مصادر المساعدة الذاتية.

78 ..... الاتصال بشركة Dell.

# قبل العمل داخل الكمبيوتر

تنبيه: لتجنب إتلاف المكونات والبطاقات، تعامل معها من الحواف وتجنب لمس المسامير والملاصقات.



ملاحظة: قد تختلف الصور الموجودة في هذا المستند عن الكمبيوتر وذلك حسب التكوين الذي طلبته.



## قبل البدء

1 احفظ جميع الملفات المفتوحة وأغلقها وقم بإلغاء جميع التطبيقات المفتوحة.

2 قم بإيقاف تشغيل الكمبيوتر.

– Windows 8.1: في شاشة Start (إيقاف)، انقر أو اضغط على رمز التيار  → Shut down (إيقاف التشغيل).

– Windows 7: انقر أو اضغط على Start (إيقاف) → Shut down (إيقاف التشغيل).

ملاحظة: إذا كنت تستخدم نظام تشغيل آخر، فانظر مستندات نظام التشغيل لديك لمعرفة تعليمات إيقاف التشغيل.



3 قم بفصل الكمبيوتر وكافة الأجهزة المتصلة به من مأخذ التيار الكهربائي الخاصة بهم.

4 افصل كل الكابلات مثل كابلات الهاتف وكابلات الشبكة وما إلى ذلك من جهاز الكمبيوتر.

5 افصل كل الأجهزة والملحقات الطرفية المتصلة، مثل لوحات المفاتيح والمؤس والشاشات وما إلى ذلك من جهاز الكمبيوتر.

6 قم بإزالة أي بطاقة وسائط وأي أقراص ضوئية من الكمبيوتر، إن وجدت.

7 بعد فصل الكابلات عن جهاز الكمبيوتر، اضغط مع الاستمرار على زر التشغيل لمدة تصل إلى 5 ثوان تقريباً لعزل لوحة النظام أرضياً.

## إرشادات النظام

استعن بتوجيهات السلامة التالية لمساعدتك على حماية الكمبيوتر من أي تلف محتمل، وللمساعدة كذلك على ضمان سلامتك الشخصية.

تحذير: قبل العمل داخل الكمبيوتر، اقرأ معلومات الأمان المرفقة التي تم وضعها مع الكمبيوتر. للتعرف على المعلومات الإضافية الخاصة بأفضل ممارسات الأمان، راجع الصفح الرئيسية الخاصة بـ "الأوافق التنظيمي" من خلال [dell.com/regulatory\\_compliance](http://dell.com/regulatory_compliance).



تحذير: افصل كل مصادر التيار قبل فتح غطاء الكمبيوتر أو اللوحات. بعد الانتهاء من العمل داخل الكمبيوتر، أعد تركيب كل الاغطية واللوحات والمسامير قبل توصيل مصدر التيار.



تنبيه: لتجنب إتلاف جهاز الكمبيوتر، تأكد من أن سطح العمل مستويًا ونظيفًا.



تنبيه: لتجنب إتلاف المكونات والبطاقات، تعامل معها من الحواف وتجنب لمس المسامير والملاصقات.



تنبيه: ليس عليك سوى استكشاف الأخطاء وإصلاحها والقيام بعمليات الإصلاح الموضح بها أو التي يتم توجيهك إليها من خلال فريق المساعدة الفني من Dell. حيث أن التلف الناتج من إجراء هذه الخدمة غير المحول من Dell لا يغطي الضمان. راجع إرشادات السلامة التي يتم إرفاقها مع المنتج أو على موقع [dell.com/regulatory\\_compliance](http://dell.com/regulatory_compliance).



تنبية: قبل لمس أي شيء داخل الكمبيوتر، قم بتأريض نفسك بواسطة لمس سطح معدني غير مطلي، مثل السطح المعدني الموجود في الجزء الخلفي من الكمبيوتر. أثناء العمل، المس سطح معدني غير مطلي بشكل دوري لتفريغ الكهرباء الساكنة والتي قد تتلف المكونات الداخلية للكمبيوتر.



تنبية: عند فصل كبل، اسحب الموصل الخاص به أو لسان السحب، وليس الكبل نفسه. بعض الكبلات تشتمل على موصلات مع ألصقة قفل أو مسامير لإتمام يجب فكها قبل فصل الكبل. عند فصل الكبلات، حافظ على محاذاها بالتساوي لتجنب تني أي مسامير موصلات. عند توصيل الكبلات، تأكد من أن المنافذ والموصلات تم توجيهها ومحاذاها بشكل صحيح.



تنبية: لفصل كبل الشبكة، قم أولاً بفصل الكبل عن الكمبيوتر، ثم افصله عن الجهاز المتصل بالشبكة.



تنبية: اضغط على أي بطاقات مُركبة وأخرها من قارئ بطاقات الوسائط.



## الأدوات الموصى باستخدامها

قد تحتاج الإجراءات الواردة في هذا المستند إلى وجود الأدوات التالية:

- مفك فيليبس
- مضطاط بلاستيكي

## بعد العمل داخل الكمبيوتر

تنبيه: قد يؤدي ترك المسامير المتناثرة أو المفكوك داخل الكمبيوتر إلى إلحاق الضرر بالكمبيوتر بشدة.



- 1 أعد تركيب جميع المسامير اللولبية وتأكد من عدم وجود مسامير لولبية مفكوكه بداخل الكمبيوتر.
- 2 تم بتوصيل أية أجهزة خارجية أو أجهزة طرفية وكبلات تمّت بإزالتها قبل العمل في الكمبيوتر الخاص بك.
- 3 أعد وضع أي بطاقات وسائط وأقراص وأي أجزاء أخرى تمّت بإزالتها قبل العمل في الكمبيوتر لديك.
- 4 صل الكمبيوتر وجميع الأجهزة المتصلة بالمنافذ الكهربائية الخاصة بها.
- 5 تم بتشغيل الكمبيوتر.

## إزالة غطاء القاعدة

تحذير: قبل العمل داخل الكمبيوتر، اقرأ معلومات الأمان التي تم إرفاقها مع الكمبيوتر، واتبع الخطوات الواردة في **قبل العمل داخل الكمبيوتر**. بعد العمل داخل الكمبيوتر، اتبع التعليمات الواردة في **بعد العمل داخل الكمبيوتر**. للتعرف على المعلومات الإضافية الخاصة بأفضل ممارسات الأمان، راجع الصفحة الرئيسية الخاصة بالتوافق التنظي من خلال [dell.com/regulatory\\_compliance](http://dell.com/regulatory_compliance).



### الإجراء

- 1 أغلق الشاشة واقلب الكمبيوتر رأسًا على عقب.
- 2 قم بإزالة المسامير التي تثبت غطاء القاعدة في إطار القاعدة.
- 3 باستخدام مخطاط بلاستيكي، ارفع غطاء القاعدة خارج إطار القاعدة.
- 4 قم بإزاحة ورفع غطاء القاعدة خارج إطار القاعدة.

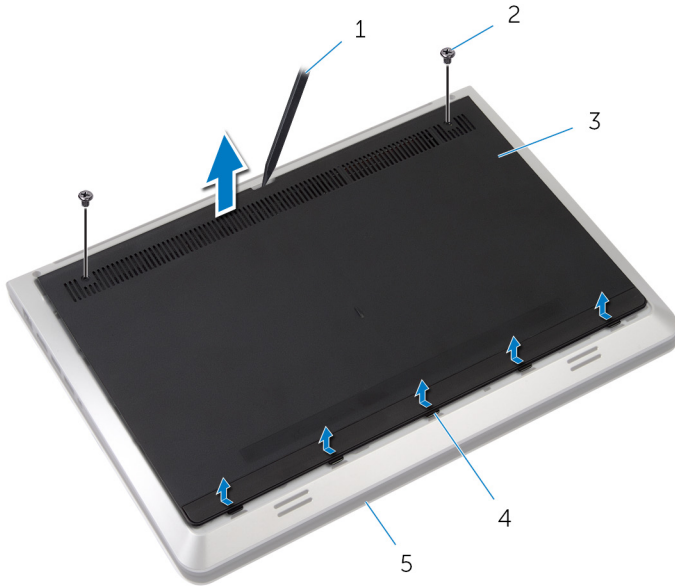

- |   |                |
|---|----------------|
| 1 | مخطاط بلاستيكي |
| 2 | المسامير (2)   |
| 3 | غطاء القاعدة   |
| 4 | الألستة        |
| 5 | إطار القاعدة   |

## إعادة وضع غطاء القاعدة

تحذير: قبل العمل داخل الكمبيوتر، اقرأ معلومات الأمان التي تم إرفاقها مع الكمبيوتر، واتبع الخطوات الواردة في [قيل العمل داخل الكمبيوتر](#). بعد العمل داخل الكمبيوتر، اتبع التعليمات الواردة في [بعد العمل داخل الكمبيوتر](#). للتعرف على المعلومات الإضافية الخاصة بأفضل ممارسات الأمان، راجع الصفحة الرئيسية الخاصة بالتوافق التنظي من خلال [.dell.com/regulatory\\_compliance](https://www.dell.com/regulatory_compliance).



### الإجراء

- 1 قم بإزاحة الألسنة الموجودة على غطاء القاعدة إلى الفتحات الموجودة على إطار القاعدة.
- 2 اضغط لأسفل على غطاء القاعدة لتثبيتته في مكانه.
- 3 أعد وضع المسامير التي تثبت غطاء القاعدة في إطار القاعدة.

# إخراج البطارية

تحذير: قبل العمل داخل الكمبيوتر، اقرأ معلومات الأمان التي تم إرفاقها مع الكمبيوتر، واتبع الخطوات الواردة في **قبل العمل داخل الكمبيوتر**. بعد العمل داخل الكمبيوتر، اتبع التعليمات الواردة في **بعد العمل داخل الكمبيوتر**. للتعرف على المعلومات الإضافية الخاصة بأفضل ممارسات الأمان، راجع الصفحة الرئيسية الخاصة بالتوافق التنظهي من خلال [dell.com/regulatory\\_compliance](http://dell.com/regulatory_compliance).



## المتطلبات الأساسية

قم بإزالة [غطاء القاعدة](#).

## الإجراء

- 1 قم بإزالة المسامير المثبتة للبطارية في إطار القاعدة.
- 2 ارفع البطارية خارج إطار القاعدة.

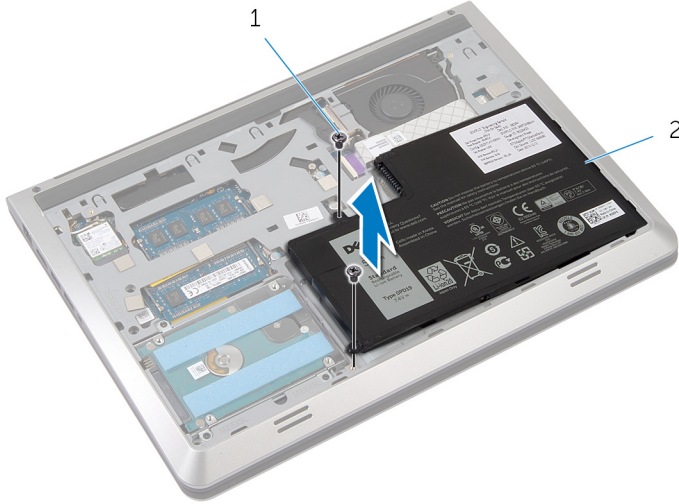

2 البطارية

1 المسامير (2)

- 3 اقلب الكمبيوتر وافتح الشاشة، واضغط على زر التيار لمدة خمس ثوان لتأريض لوحة النظام.

## إعادة وضع البطارية

تحذير: قبل العمل داخل الكمبيوتر، اقرأ معلومات الأمان التي تم إرفاقها مع الكمبيوتر، واتبع الخطوات الواردة في [قيل العمل داخل الكمبيوتر](#). بعد العمل داخل الكمبيوتر، اتبع التعليمات الواردة في [بعد العمل داخل الكمبيوتر](#). للتعرف على المعلومات الإضافية الخاصة بأفضل ممارسات الأمان، راجع الصفحة الرئيسية الخاصة بالتوافق انتظهي من خلال [.dell.com/regulatory\\_compliance](https://www.dell.com/regulatory_compliance)



### الإجراء

- 1 قم بمحاذاة فتحات المسامير الموجودة في البطارية مع فتحات المسامير الموجودة في إطار القاعدة، واضغط على البطارية لتوصيلها بموصل البطارية.
- 2 أعد وضع المسامير المثبتة للبطارية في إطار القاعدة.

### المتطلبات الأساسية

أعد وضع [غطاء القاعدة](#).

## إزالة محرك الأقراص الثابتة

تحذير: قبل العمل داخل الكمبيوتر، اقرأ معلومات الأمان التي تم إرفاقها مع الكمبيوتر، واتبع الخطوات الواردة في [قيل العمل داخل الكمبيوتر](#). بعد العمل داخل الكمبيوتر، اتبع التعليمات الواردة في [بعد العمل داخل الكمبيوتر](#). للتعرف على المعلومات الإضافية الخاصة بأفضل ممارسات الأمان، راجع الصفحة الرئيسية الخاصة بالتوافق المتخطي من خلال [.dell.com/regulatory\\_compliance](https://www.dell.com/regulatory_compliance).

تنبيه: محركات الأقراص الثابتة تكون قابلة للكسر. توخ الحذر عند التعامل مع محرك الأقراص الثابتة.

تنبيه: لتجنب فقد البيانات، لا تتم بإزالة محرك الأقراص الثابتة عندما يكون الكمبيوتر في حالة سكون أو في حالة تشغيل.

### المتطلبات الأساسية

- 1 قم بإزالة غطاء القاعدة.
- 2 قم بإزالة البطارية.

### الإجراء

- 1 قم بإزالة المسامير التي تثبت مجموعة محرك الأقراص الثابتة بإطار القاعدة.

2 ارفع مجموعة محرك الأقراص الثابتة بعناية خارج إطار القاعدة، ثم افصل كبل محرك الأقراص الثابتة عن محرك الأقراص الثابتة.

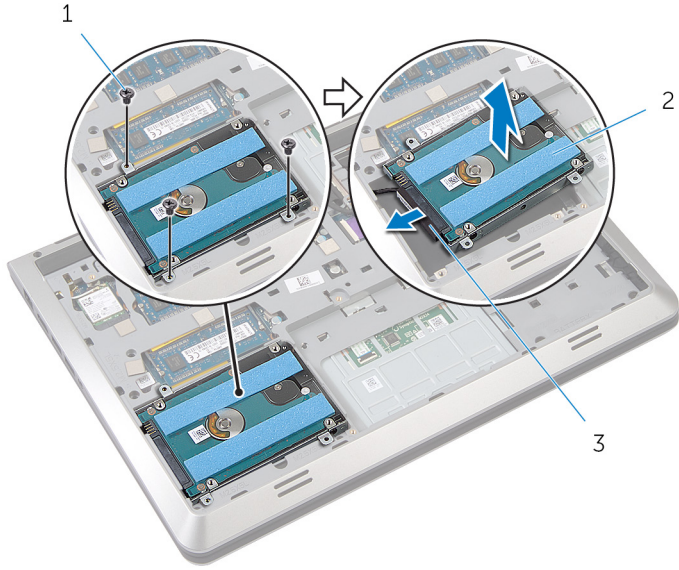

2 محرك الأقراص الثابتة

1 المسامير (3)

3 كبل محرك الأقراص الثابتة

3 ثم بفك المسامير المثبتة لدعم محرك الأقراص الثابتة بهذا المحرك.

4 ارفع حامل محرك الأقراص الثابتة بعيدًا عن محرك الأقراص الثابتة.

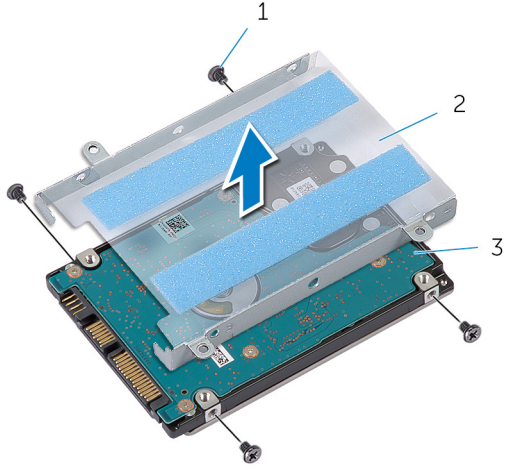

2 حامل محرك الأقراص الثابتة

1 المسامير اللولبية (4)

3 محرك الأقراص الثابتة

# إعادة وضع محرك الأقراص الثابتة

تحذير: قبل العمل داخل الكمبيوتر، اقرأ معلومات الأمان التي تم إرفاقها مع الكمبيوتر، واتبع الخطوات الواردة في [قبل العمل داخل الكمبيوتر](#). بعد العمل داخل الكمبيوتر، اتبع التعليمات الواردة في [بعد العمل داخل الكمبيوتر](#). للتعرف على المعلومات الإضافية الخاصة بأفضل ممارسات الأمان، راجع الصفحة الرئيسية الخاصة بالتوافق انتظهي من خلال [dell.com/regulatory\\_compliance](http://dell.com/regulatory_compliance).

تنبيه: محركات الأقراص الثابتة تكون قابلة للكسر. تجنب الحذر عند التعامل مع محرك الأقراص الثابتة.



## الإجراء

- 1 تم بتركيب حامل محرك الأقراص الثابتة في محرك الأقراص الثابتة.
- 2 تم بحاذة فتحات المسامير الموجودة في حامل محرك الأقراص الثابتة مع فتحات المسامير الموجودة في محرك الأقراص الثابتة.
- 3 أعد وضع المسامير المثبتة لحامل محرك الأقراص الثابتة في محرك الأقراص الثابتة.
- 4 صل كبل محرك الأقراص الثابتة بمحرك الأقراص الثابتة.
- 5 تم بوضع مجموعة محرك الأقراص الثابتة في إطار القاعدة، وبحاذة فتحات المسامير الموجودة على مجموعة محرك الأقراص الثابتة مع فتحات المسامير الموجودة على إطار القاعدة.
- 6 أعد وضع المسامير التي تثبت مجموعة محرك الأقراص الثابتة بإطار القاعدة.

## المتطلبات الأساسية

- 1 أعد وضع [البطارية](#).
- 2 أعد وضع [غطاء القاعدة](#).

# إزالة البطاقة اللاسلكية

تحذير: قبل العمل داخل الكمبيوتر، اقرأ معلومات الأمان التي تم إرفاقها مع الكمبيوتر، واتبع الخطوات الواردة في [قيل العمل داخل الكمبيوتر](#). بعد العمل داخل الكمبيوتر، اتبع التعليمات الواردة في [بعد العمل داخل الكمبيوتر](#). للتعرف على المعلومات الإضافية الخاصة بأفضل ممارسات الأمان، راجع الصفحة الرئيسية الخاصة بالتوافق التنظي من خلال [dell.com/regulatory\\_compliance](http://dell.com/regulatory_compliance).



## المتطلبات الأساسية

- 1 قم بإزالة [غطاء القاعدة](#).
- 2 قم بإزالة [البطارية](#).

## الإجراء

- 1 قم بإزالة المسار الذي يثبت حامل البطاقة اللاسلكية والبطاقة اللاسلكية في لوحة النظام.
- 2  **ملاحظة:** قد لا يكون حامل البطاقة اللاسلكية متوفراً في جميع الطرازات. أزل حامل البطاقة اللاسلكية عن البطاقة اللاسلكية.
- 3 قم بفصل كابلات الهوائي من البطاقة اللاسلكية.

4 تم رفع وإزاحة البطاقة اللاسلكية خارج فتحة البطاقة اللاسلكية.

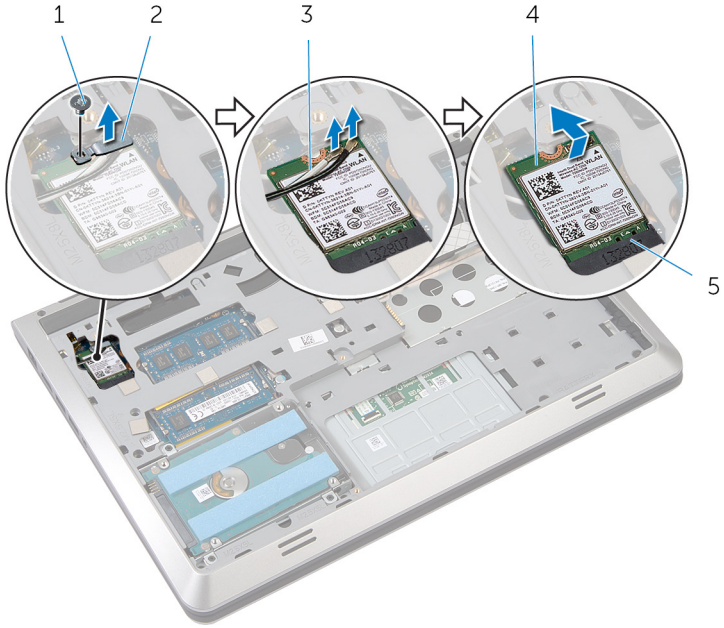

2 حامل البطاقة اللاسلكية

4 البطاقة اللاسلكية

1 المسبار

3 كبلات الهوائي (2)

5 فتحة البطاقة اللاسلكية

# إعادة تركيب البطاقة اللاسلكية

تحذير: قبل العمل داخل الكمبيوتر، اقرأ معلومات الأمان التي تم إرفاقها مع الكمبيوتر، واتبع الخطوات الواردة في [قيل العمل داخل الكمبيوتر](#). بعد العمل داخل الكمبيوتر، اتبع التعليمات الواردة في [بعد العمل داخل الكمبيوتر](#). للتعرف على المعلومات الإضافية الخاصة بأفضل ممارسات الأمان، راجع الصفحة الرئيسية الخاصة بالتوافق المتطهي من خلال [dell.com/regulatory\\_compliance](http://dell.com/regulatory_compliance).



## الإجراء

تنبيه: لتجنب تلف البطاقة اللاسلكية، لا تضع أي كابلات أسفلهما.



- 1 قم بمحاذاة السن الموجود على البطاقة اللاسلكية مع الألسنة الموجودة على فتحة البطاقة اللاسلكية، وأدخل البطاقة في الفتحة.
  - 2 قم بمحاذاة فتحة المسار الموجود في البطاقة اللاسلكية مع فتحة المسار الموجود في لوحة النظام.
  - 3 قم بتوصيل كابلات الهوائي بالبطاقة اللاسلكية.
  - 4 ضع حامل البطاقة اللاسلكية على البطاقة اللاسلكية وقم بمحاذاة فتحة المسار في حامل البطاقة اللاسلكية مع فتحة المسار في لوحة النظام.
  - 5 أعد تركيب المسار الذي يثبت البطاقة اللاسلكية وحامل البطاقة اللاسلكية في لوحة النظام.
- يوضح الجدول التالي نظام ألوان كابلات الهوائي للبطاقة اللاسلكية التي يدعمها الكمبيوتر الذي بحوزتك.

لون كبل الهوائي	الموصلات الموجودة في البطاقة اللاسلكية
أبيض	الكبل الرئيسي (منثث أبيض)
أسود	الكبل الإضافي (منثث أسود)

## المتطلبات الأساسية

- 1 أعد وضع [البطارية](#).
- 2 أعد وضع [غطاء القاعدة](#).

# إزالة وحدة (وحدات) الذاكرة

تحذير: قبل العمل داخل الكمبيوتر، اقرأ معلومات الأمان التي تم إرفاقها مع الكمبيوتر، واتبع الخطوات الواردة في [قيل العمل داخل الكمبيوتر](#). بعد العمل داخل الكمبيوتر، اتبع التعليمات الواردة في [بعد العمل داخل الكمبيوتر](#). للتعرف على المعلومات الإضافية الخاصة بأفضل ممارسات الأمان، راجع الصفحة الرئيسية الخاصة بالتوافق انتظهي من خلال [dell.com/regulatory\\_compliance](http://dell.com/regulatory_compliance).



## المتطلبات الأساسية

- 1 قم بإزالة [غطاء القاعدة](#).
- 2 قم بإزالة [البطارية](#).

## الإجراء

- 1 استخدم أطراف أصابعك لفصل مشابك التثبيت الموجودة على طرفي فتحة وحدة الذاكرة بعناية حتى تبرز وحدة الذاكرة للخارج.

2 تم بإزالة وإزالة وحدة الذاكرة من فتحة وحدة الذاكرة.

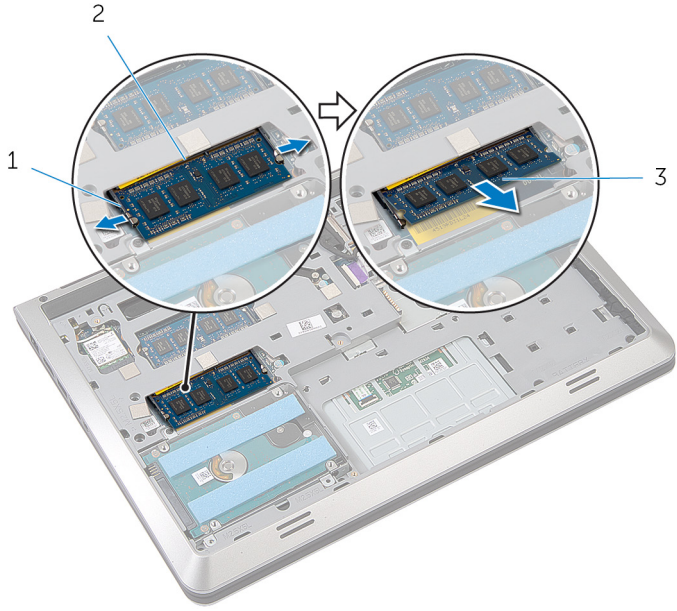

2 فتحة وحدة الذاكرة

1 مشابك التثبيت (2)

3 وحدة الذاكرة

# إعادة تركيب وحدة (وحدات) الذاكرة

تحذير: قبل العمل داخل الكمبيوتر، اقرأ معلومات الأمان التي تم إرفاقها مع الكمبيوتر، واتبع الخطوات الواردة في **قبل العمل داخل الكمبيوتر**. بعد العمل داخل الكمبيوتر، اتبع التعليمات الواردة في **بعد العمل داخل الكمبيوتر**. للتعرف على المعلومات الإضافية الخاصة بأفضل ممارسات الأمان، راجع الصفحة الرئيسية الخاصة بالتوافق التنظي من خلال [dell.com/regulatory\\_compliance](http://dell.com/regulatory_compliance).



## الإجراء

- 1 قم بحلحلة السن الموجود في وحدة الذاكرة مع اللسان الموجود في فتحة وحدة الذاكرة.
  - 2 قم بإزاحة وحدة الذاكرة بقوة إلى داخل الفتحة بزواية، واضغط على وحدة الذاكرة لأسفل حتى تستقر في مكانها.
- ملاحظة: إذا لم تسمع صوت استقرار وحدة الذاكرة في موضعها، فقم بإزالتها وإعادة تركيبها.

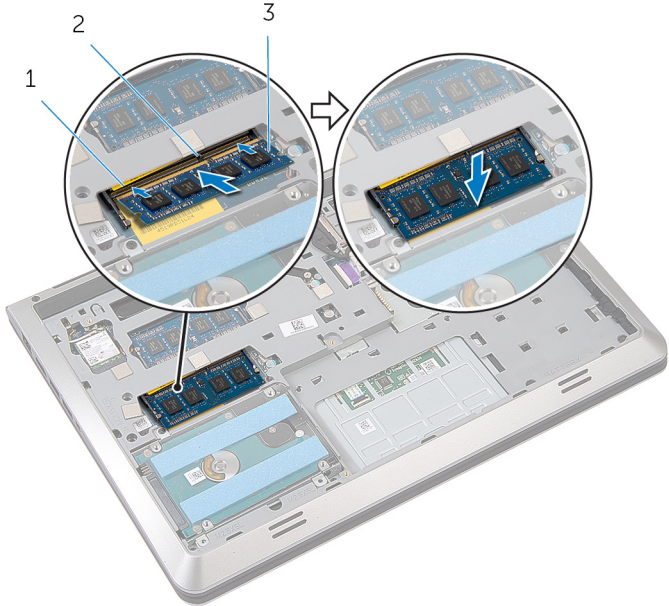

2 لسان

1 فتحة وحدة الذاكرة

3 وحدة الذاكرة

## المتطلبات الأساسية

- 1 أعدد وضع [الطارية](#).
- 2 أعدد وضع [غطاء القاعدة](#).

## إزالة المروحة

تحذير: قبل العمل داخل الكمبيوتر، اقرأ معلومات الأمان التي تم إرفاقها مع الكمبيوتر، واتبع الخطوات الواردة في [قيل العمل داخل الكمبيوتر](#). بعد العمل داخل الكمبيوتر، اتبع التعليمات الواردة في [بعد العمل داخل الكمبيوتر](#). للتعرف على المعلومات الإضافية الخاصة بأفضل ممارسات الأمان، راجع الصفحة الرئيسية الخاصة بالتوافق التنظفي من خلال [dell.com/regulatory\\_compliance](http://dell.com/regulatory_compliance).



### المتطلبات الأساسية

- 1 قم بإزالة [غطاء القاعدة](#).
- 2 قم بإزالة [البطارية](#).

### الإجراء

- 1 ارفع مزلاج الموصل، ثم افصل كبل لوحة الإدخال/الإخراج من لوحة النظام باستخدام لسان السحب.
- 2 قم بإزالة كبل لوحة الإدخال/الإخراج من المروحة.
- 3 افصل كبل الشاشة من لوحة النظام.

4 لاحظ توجيه كبل الشاشة وقم بإزالة الكبل من أداة التوجيه الخاصة به.

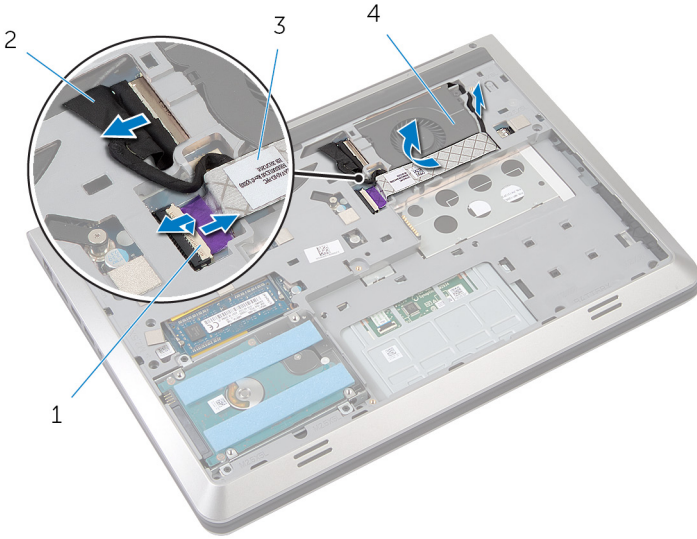

2 كبل الشاشة

4 المروحة

1 مزلاج

3 كبل لوحة الإدخال/الإخراج

5 افصل كبل المروحة عن لوحة النظام.

6 لاحظ توجيه كبل المروحة وقم بإزالة الكبل من أداة التوجيه الخاصة به.

7 قم بإزالة المسامير المثبتة للمروحة في إطار القاعدة.

8 ارفع المروحة عن مسند راحة اليد.

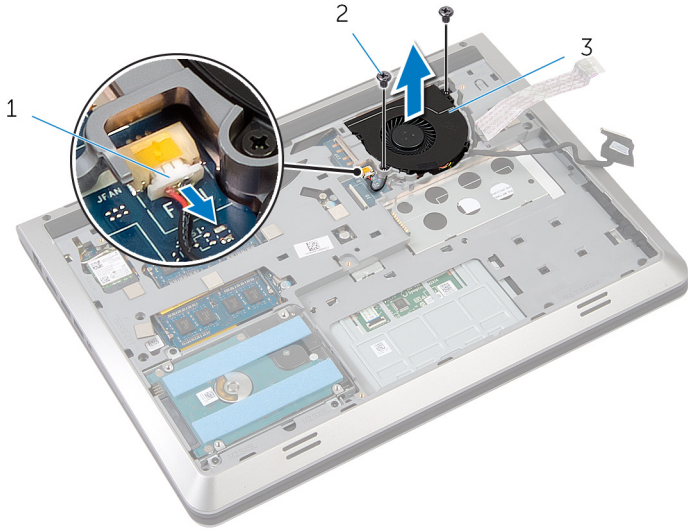

2 المسامير (2)

1 كبل المروحة

3 المروحة

## إعادة وضع المروحة

تحذير: قبل العمل داخل الكمبيوتر، اقرأ معلومات الأمان التي تم إرفاقها مع الكمبيوتر، واتبع الخطوات الواردة في [قيل العمل داخل الكمبيوتر](#). بعد العمل داخل الكمبيوتر، اتبع التعليمات الواردة في [بعد العمل داخل الكمبيوتر](#). للتعرف على المعلومات الإضافية الخاصة بأفضل ممارسات الأمان، راجع الصفحة الرئيسية الخاصة بالتوافق التنظفي من خلال [dell.com/regulatory\\_compliance](https://dell.com/regulatory_compliance).



### الإجراء

- 1 قم بوضع المروحة على مسند راحة اليد، ومحاذاة فتحات المسامير الموجودة على المروحة مع فتحات المسامير الموجودة على إطار القاعدة.
- 2 أعد وضع المسامير المثبتة للمروحة في إطار القاعدة.
- 3 قم بتوجيه كبل المروحة من خلال أداة التوجيه وقم بتوصيله بلوحة النظام.
- 4 قم بتوجيه كبل الشاشة من خلال أداة التوجيه وقم بتوصيله بلوحة النظام.
- 5 قم بتثبيت كبل لوحة الإدخال/الإخراج (I/O) في المروحة.
- 6 قم بإزاحة كبل لوحة الإدخال/الإخراج (I/O) في الموصل واضغط على المزلاج لتثبيت الكبل.

### المتطلبات الأساسية

- 1 أعد وضع [البطارية](#).
- 2 أعد وضع [غطاء القاعدة](#).

## إزالة لوحة المفاتيح

تحذير: قبل العمل داخل الكمبيوتر، اقرأ معلومات الأمان التي تم إرفاقها مع الكمبيوتر، واتبع الخطوات الواردة في [قيل العمل داخل الكمبيوتر](#). بعد العمل داخل الكمبيوتر، اتبع التعليمات الواردة في [بعد العمل داخل الكمبيوتر](#). للتعرف على المعلومات الإضافية الخاصة بأفضل ممارسات الأمان، راجع الصفحة الرئيسية الخاصة بالتوافق التنظهي من خلال [dell.com/regulatory\\_compliance](http://dell.com/regulatory_compliance).



### المتطلبات الأساسية

- 1 قم بإزالة [غطاء القاعدة](#).
- 2 قم بإزالة [البطارية](#).

### الإجراء

- 1 اقلب الكمبيوتر وافتح الشاشة.
- 2 باستخدام مخطاط بلاستيكي، أخرج لوحة المفاتيح من حافها العلوية.
- 3 قم بإزاحة لوحة المفاتيح باتجاه الشاشة لتحرير الألسنة من مسند راحة اليد.

4 اقلب لوحة المفاتيح وضعها فوق مسند راحة اليد.

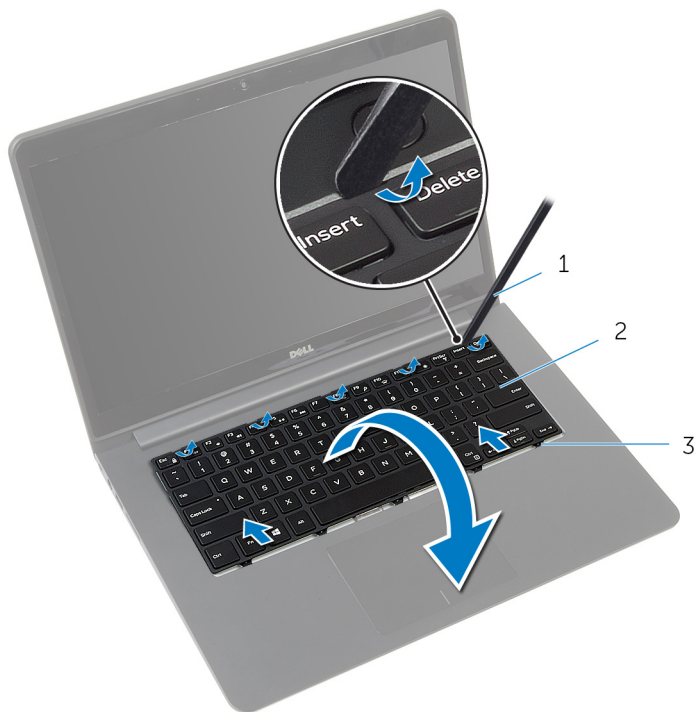

2 لوحة المفاتيح

1 مخطاط بلاستيكي

3 الألسنة

ارفع المزالج، وباستخدام ألسنة السحب، افصل كبل لوحة المفاتيح وكبل الإضاءة الخلفية للوحة المفاتيح عن لوحة النظام.  
**ملاحظة:** يكون كبل الإضاءة الخلفية للوحة المفاتيح موجودًا فقط في حالة شحن الكمبيوتر المحمول بلوحة مفاتيح ذات إضاءة خلفية. 



2 كبل لوحة المفاتيح ذات الإضاءة الخلفية

1 كبل لوحة المفاتيح

3 لوحة المفاتيح

# إعادة وضع لوحة المفاتيح

تحذير: قبل العمل داخل الكمبيوتر، اقرأ معلومات الأمان التي تم إرفاقها مع الكمبيوتر، واتبع الخطوات الواردة في [قيل العمل داخل الكمبيوتر](#). بعد العمل داخل الكمبيوتر، اتبع التعليمات الواردة في [يهد العمل داخل الكمبيوتر](#). للتعرف على المعلومات الإضافية الخاصة بأفضل ممارسات الأمان، راجع الصفحة الرئيسية الخاصة بالتوافق التنظهي من خلال [dell.com/regulatory\\_compliance](http://dell.com/regulatory_compliance).



## الإجراء

**ملاحظة:** إذا كنت تقوم بتركيب لوحة مفاتيح جديدة، فقم بطي الكبلات بنفس طريقة طيها في لوحة المفاتيح القديمة. لمزيد من المعلومات، ارجع إلى ["طي كبلات لوحة المفاتيح"](#).



- 1 قم بإزاحة كبل لوحة المفاتيح وكبل الإضاءة الخلفية للوحة المفاتيح إلى الموصلات الخاصة بها، ثم اضغط على المزايج لتثبيت الكبلات.
- 2 اقلب لوحة المفاتيح وضعها فوق مسند راحة اليد.
- 3 قم بإزاحة الألسنة الموجودة في لوحة المفاتيح إلى الفتحات الموجودة على مسند راحة اليد وأدخل لوحة المفاتيح في مكانها.

## المتطلبات الأساسية

- 1 أعد وضع [البطارية](#).
- 2 أعد وضع [غطاء القاعدة](#).

## طي كبلات لوحة المفاتيح

تنبيه: لا تضغط كثيرًا أثناء طي الكبلات.



لا تكون الكابلات الموجودة في لوحة المفاتيح مطوية عند تلقي لوحة مفاتيح بديلة. اتبع هذه التعليمات لطي الكابلات في لوحة المفاتيح البديلة بنفس الطريقة التي تكون مطوية بها في لوحة المفاتيح القديمة.

ملاحظة: يكون كبل الإضاءة الخلفية للوحة المفاتيح موجودًا في لوحة مفاتيح مزودة بإضاءة خلفية فقط.



1 ضع لوحة المفاتيح على سطح مستو ونظيف.

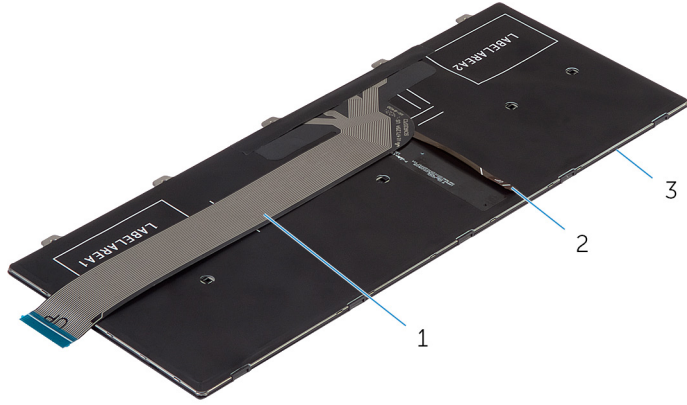

2 كبل لوحة المفاتيح ذات الإضاءة الخلفية

1 كبل لوحة المفاتيح

3 لوحة المفاتيح

2 ارفع كبل لوحة المفاتيح، وقم ببطي كبل الإضاءة الخلفية للوحة المفاتيح برفق عند خط الطي.

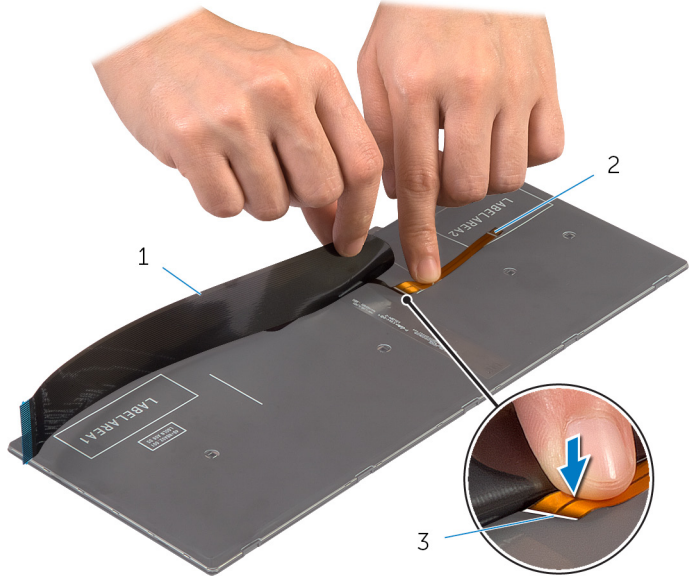

2 كبل لوحة المفاتيح ذات الإضاءة الخلفية

1 كبل لوحة المفاتيح

3 خط الطي

3 باستخدام خط محاذاة، قم ببطي كبل لوحة المفاتيح برفق.

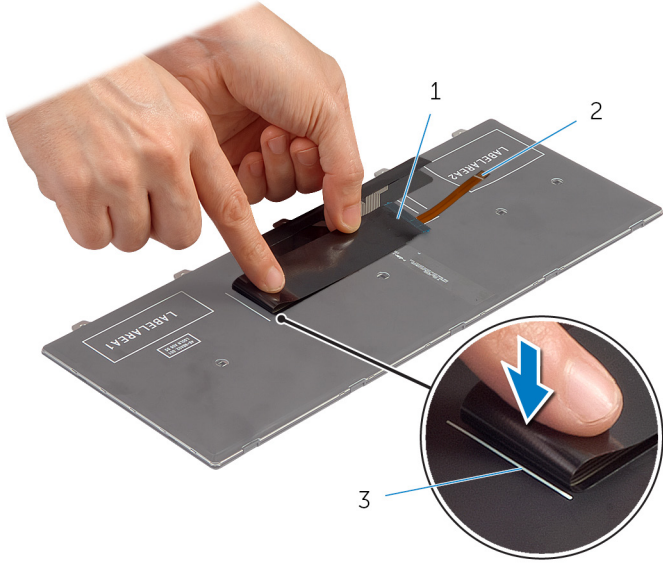

2 كبل لوحة المفاتيح ذات الإضاءة الخلفية

1 كبل لوحة المفاتيح

3 خط محاذاة

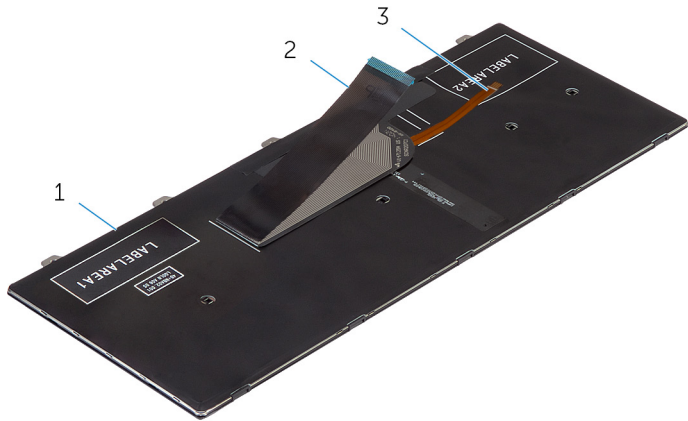

2 كبل لوحة المفاتيح

1 لوحة المفاتيح

3 كبل لوحة المفاتيح ذات الإضاءة الخلفية

## إزالة إطار القاعدة

تحذير: قبل العمل داخل الكمبيوتر، اقرأ معلومات الأمان التي تم إرفاقها مع الكمبيوتر، واتبع الخطوات الواردة في [قبل العمل داخل الكمبيوتر](#). بعد العمل داخل الكمبيوتر، اتبع التعليمات الواردة في [بعد العمل داخل الكمبيوتر](#). للتعرف على المعلومات الإضافية الخاصة بأفضل ممارسات الأمان، راجع الصفحة الرئيسية الخاصة بالتوافق انتظهي من خلال [.dell.com/regulatory\\_compliance](https://www.dell.com/regulatory_compliance)



### المتطلبات الأساسية

- 1 قم بإزالة [غطاء القاعدة](#).
- 2 قم بإزالة [البطارية](#).
- 3 قم بإزالة [محرك الأقراص الثابتة](#).
- 4 قم بإزالة [المروحة](#).
- 5 قم بإزالة [لوحة المفاتيح](#).

## الإجراء

**1** قم بإزالة المسامير التي تثبت إطار القاعدة بمسند راحة اليد.

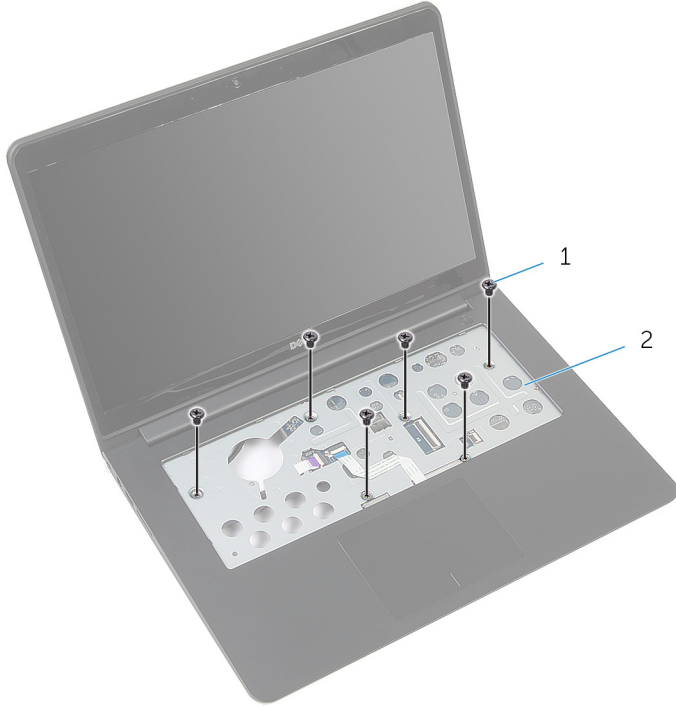

2 مسند راحة اليد

1 المسامير (6)

**2** أغلق الشاشة واقرب الكمبيوتر رأساً على عقب.

3 **ق**م بإزالة المسامير التي تثبت إطار القاعدة بمسند راحة اليد.

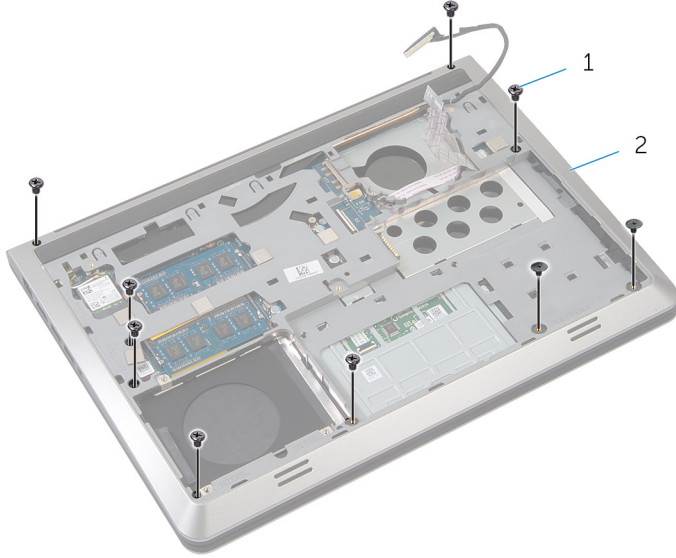

2 إطار القاعدة

1 المسامير (9)

4 باستخدام مخطط بلاستيكي، ارفع إطار القاعدة.

5 ارفع إطار القاعدة قليلاً من الحافة العلوية، وقم بإزاحته لأعلى لتحريره من السنة مسند راحة اليد.

6 ارفع إطار القاعدة خارج مسند راحة اليد، وقم بإزاحة كبل الشاشة وكبل لوحة الإدخال/الإخراج خلال إطار القاعدة.

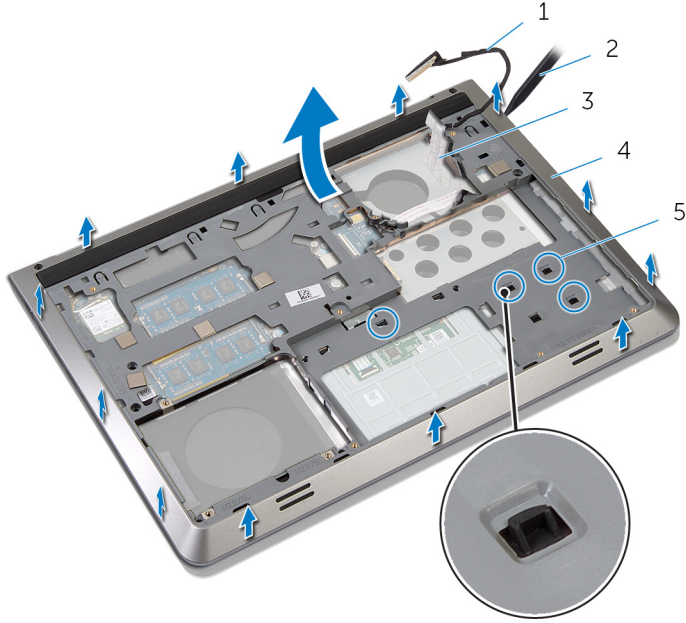

مخاطاط بلاستيكي 2

إطار القاعدة 4

كبل الشاشة 1

كبل لوحة الإدخال/الإخراج 3

الأسنة 5

# إعادة وضع إطار القاعدة

تحذير: قبل العمل داخل الكمبيوتر، اقرأ معلومات الأمان التي تم إرفاقها مع الكمبيوتر، واتبع الخطوات الواردة في [قيل العمل داخل الكمبيوتر](#). بعد العمل داخل الكمبيوتر، اتبع التعليمات الواردة في [بعد العمل داخل الكمبيوتر](#). للتعرف على المعلومات الإضافية الخاصة بأفضل ممارسات الأمان، راجع الصفحة الرئيسية الخاصة بالتوافق انتظهي من خلال [dell.com/regulatory\\_compliance](http://dell.com/regulatory_compliance).



## الإجراء

- 1 قم بتوجيه كبل الشاشة وكبل لوحة الإدخال/الإخراج خلال الفتحات الموجودة على إطار القاعدة.
- 2 قم بإزاحة إطار القاعدة أسفل الألسنة الموجودة على مسند راحة اليد.
- 3 اضغط على إطار القاعدة لأسفل بمحاذاة الحواف لتثبيتها في مكانه.
- 4 أعد وضع المسامير التي تثبت إطار القاعدة بمسند راحة اليد.
- 5 اقلب الكمبيوتر وافتح الشاشة.
- 6 أعد وضع المسامير التي تثبت إطار القاعدة بمسند راحة اليد.

## المتطلبات الأساسية

- 1 أعد وضع [لوحة المفاتيح](#).
- 2 أعد وضع [المروحة](#).
- 3 أعد وضع [محرك الأقراص الثابتة](#).
- 4 أعد وضع [البطارية](#).
- 5 أعد وضع [غطاء القاعدة](#).

## إزالة وحدة امتصاص الحرارة

تحذير: قبل العمل داخل الكمبيوتر، اقرأ معلومات الأمان التي تم إرفاقها مع الكمبيوتر، واتبع الخطوات الواردة في [قيل العمل داخل الكمبيوتر](#). بعد العمل داخل الكمبيوتر، اتبع التعليمات الواردة في [بعد العمل داخل الكمبيوتر](#). للتعرف على المعلومات الإضافية الخاصة بأفضل ممارسات الأمان، راجع الصفحة الرئيسية الخاصة بالتوافق انتظهي من خلال [dell.com/regulatory\\_compliance](http://dell.com/regulatory_compliance).

تحذير: قد يصبح المشتت الحراري ساخناً أثناء التشغيل العادي. اترك المشتت الحراري لوقت كافي لكي يبرد قبل محاولة لمسه.

تنبيه: لضمان الحد الأقصى من التبريد للمعالج، لا تلمس مناطق توصيل الحرارة في المشتت الحراري. يمكن أن تقلل الزيوت على بشرتك من إمكانية توصيل الحرارة للشمم الحراري.

### المتطلبات الأساسية

- 1 تم إزالة [غطاء القاعدة](#).
- 2 تم إزالة [البطارية](#).
- 3 تم إزالة [محرك الأقراص الثابتة](#).
- 4 تم إزالة [المروحة](#).
- 5 تم إزالة [لوحة المفاتيح](#).
- 6 تم إزالة [اطار القاعدة](#).

### الإجراء

**ملاحظة:** توضع الصورة مشنتت حراري على كيبوتور محمول تم وضعه مع بطاقة رسومات منفصلة. يتضمن المشنتت الحراري الذي تم وضعه على كيبوتور محمول ببطاقة رسومات مدمجة 4 مسامير فقط.

- 1 بترتيب تسلسلي، (موضع على المشنتت الحراري)، تم إزالة المسامير المثبتة للمشتت الحراري في لوحة النظام.

2 ارفع المشتت الحراري إلى خارج لوحة النظام.

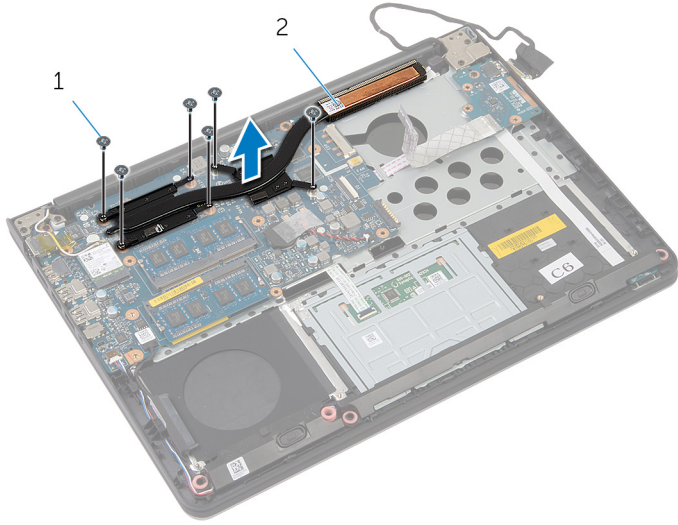

2 وحدة امتصاص الحرارة

1 المسامير (6)

# إعادة وضع المشتت الحراري

تحذير: قبل العمل داخل الكمبيوتر، اقرأ معلومات الأمان التي تم إرفاقها مع الكمبيوتر، واتبع الخطوات الواردة في [قيل العمل داخل الكمبيوتر](#). بعد العمل داخل الكمبيوتر، اتبع التعليمات الواردة في [بعد العمل داخل الكمبيوتر](#). للتعرف على المعلومات الإضافية الخاصة بأفضل ممارسات الأمان، راجع الصفحة الرئيسية الخاصة بالتوافق التنظيمي من خلال [dell.com/regulatory\\_compliance](http://dell.com/regulatory_compliance).



تنبيه: قد تتسبب محاذاة المشتت الحراري بطريقة غير صحيحة في إتلاف لوحة النظام والمعالج.



ملاحظة: يمكن إعادة استخدام الشحم الحراري الأصلي إذا تمت إعادة تثبيت لوحة النظام والمشتت الحراري الأصليين معًا. أما إذا تم استبدال لوحة النظام أو المشتت الحراري، فاستخدم البطانة الحرارية التي يتم توفيرها في عبوة المنتج للتأكد من توصيل الحرارة.



## الإجراء

- 1 قم بمحاذاة فتحات المسامير الموجودة على المشتت الحراري مع فتحات المسامير الموجودة على لوحة النظام.
- 2 بترتيب تسلسلي، (موضح على المشتت الحراري)، اربط المسامير المثبتة للمشتت الحراري في لوحة النظام.

## المتطلبات الأساسية

- 1 أعد وضع [إطار القاعدة](#).
- 2 أعد وضع [لوحة المفاتيح](#).
- 3 أعد وضع [المروحة](#).
- 4 أعد وضع [محرك الأقراص الثابتة](#).
- 5 أعد وضع [البطارية](#).
- 6 أعد وضع [غطاء القاعدة](#).

## قم بإزالة البطارية الخلوية المصغرة

تحذير: قبل العمل داخل الكمبيوتر، اقرأ معلومات الأمان التي تم إرفاقها مع الكمبيوتر، واتبع الخطوات الواردة في [قيل العمل داخل الكمبيوتر](#). بعد العمل داخل الكمبيوتر، اتبع التعليمات الواردة في [بعد العمل داخل الكمبيوتر](#). للتعرف على المعلومات الإضافية الخاصة بأفضل ممارسات الأمان، راجع الصفحة الرئيسية الخاصة بالتوافق المتكامل من خلال [dell.com/regulatory\\_compliance](http://dell.com/regulatory_compliance).

تنبيه: يؤدي إزالة البطارية الخلوية المصغرة إلى إعادة تعيين إعدادات BIOS بشكل افتراضي. يوصى بملاحظة إعدادات BIOS قبل إزالة البطارية الخلوية المصغرة.

### المتطلبات الأساسية

- 1 قم بإزالة [غطاء القاعدة](#).
- 2 قم بإزالة [البطارية](#).
- 3 قم بإزالة [محرك الأقراص الثابتة](#).
- 4 قم بإزالة [المروحة](#).
- 5 قم بإزالة [لوحة المفاتيح](#).
- 6 قم بإزالة [أطراف القاعدة](#).

### الإجراء

- 1 افصل كبل البطارية الخلوية المصغرة من لوحة النظام.

2 أخرج البطارية الخلوية المصغرة من لوحة النظام.

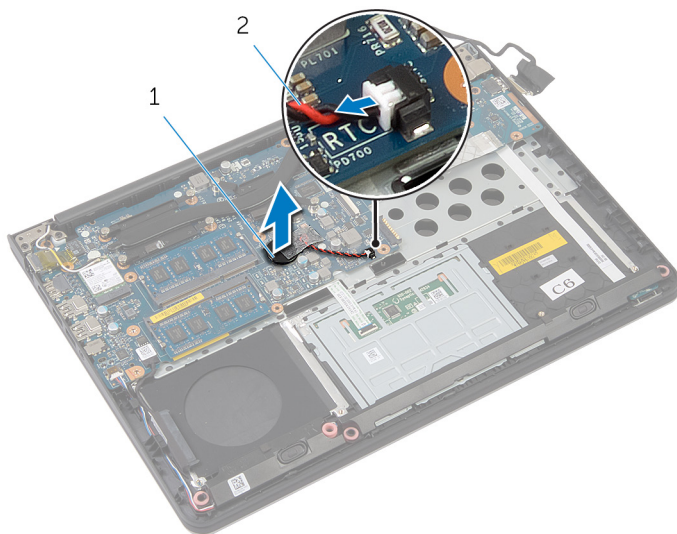

2 كبل البطارية الخلوية المصغرة

1 البطارية الخلوية المصغرة

# إعادة تركيب البطارية الخلوية المصغرة

تحذير: قبل العمل داخل الكمبيوتر، اقرأ معلومات الأمان التي تم إرفاقها مع الكمبيوتر، واتبع الخطوات الواردة في [قيل العمل داخل الكمبيوتر](#). بعد العمل داخل الكمبيوتر، اتبع التعليمات الواردة في [بعد العمل داخل الكمبيوتر](#). للتعرف على المعلومات الإضافية الخاصة بأفضل ممارسات الأمان، راجع الصفحة الرئيسية الخاصة بالتوافق التنظهي من خلال [dell.com/regulatory\\_compliance](http://dell.com/regulatory_compliance).



## الإجراء

- 1 ضع البطارية الخلوية المصغرة بلوحة النظام.
- 2 قم بتوصيل كابل البطارية الخلوية المصغرة بلوحة النظام.

## المتطلبات الأساسية

- 1 أعد وضع [إطار القاعدة](#).
- 2 أعد وضع [لوحة المفاتيح](#).
- 3 أعد وضع [المروحة](#).
- 4 أعد وضع [محرك الأقراص الثابتة](#).
- 5 أعد وضع [البطارية](#).
- 6 أعد وضع [غطاء القاعدة](#).

# إزالة مكبر الصوت

تحذير: قبل العمل داخل الكمبيوتر، اقرأ معلومات الأمان التي تم إرفاقها مع الكمبيوتر، واتبع الخطوات الواردة في [قيل العمل داخل الكمبيوتر](#). بعد العمل داخل الكمبيوتر، اتبع التعليمات الواردة في [بعد العمل داخل الكمبيوتر](#). للتعرف على المعلومات الإضافية الخاصة بأفضل ممارسات الأمان، راجع الصفحة الرئيسية الخاصة بالتوافق التنظي من خلال [dell.com/regulatory\\_compliance](http://dell.com/regulatory_compliance).



## المتطلبات الأساسية

- 1 قم بإزالة [غطاء القاعدة](#).
- 2 قم بإزالة [البطارية](#).
- 3 قم بإزالة [محرك الأقراص الثابتة](#).
- 4 قم بإزالة [المروحة](#).
- 5 قم بإزالة [لوحة المفاتيح](#).
- 6 قم بإزالة [إطار القاعدة](#).

## الإجراء

- 1 افصل كبل مكبر الصوت من لوحة النظام.
- 2 لاحظ توجيه كبل مكبر الصوت وقم بإزالة الكبل من أداة التوجيه الخاصة به.

3 حرر مكبرات الصوت من دعاملات المخاذاة، وارفع مكبرات الصوت مع كبل مكبر الصوت خارج مسند راحة اليد.

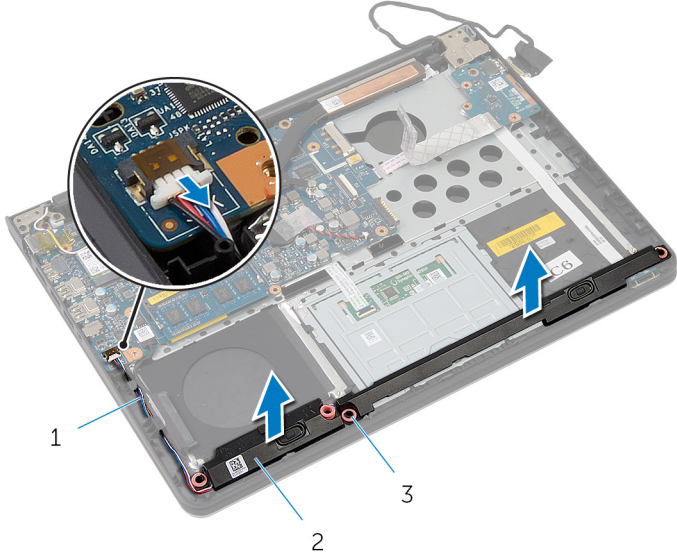

2 مكبرات الصوت (2)

1 كبل مكبر الصوت

3 دعاملات المخاذاة (4)

# إعادة وضع مكبرات الصوت

تحذير: قبل العمل داخل الكمبيوتر، اقرأ معلومات الأمان التي تم إرفاقها مع الكمبيوتر، واتبع الخطوات الواردة في [قبل العمل داخل الكمبيوتر](#). بعد العمل داخل الكمبيوتر، اتبع التعليمات الواردة في [بعد العمل داخل الكمبيوتر](#). للتعرف على المعلومات الإضافية الخاصة بأفضل ممارسات الأمان، راجع الصفحة الرئيسية الخاصة بالتوافق التنظي من خلال [dell.com/regulatory\\_compliance](https://www.dell.com/regulatory_compliance).



## الإجراء

- 1 باستخدام دعامة المذاذة، ضع مكبرات الصوت على مسند راحة اليد.
- 2 قم بتوجيه كبل مكبر الصوت عبر أداة التوجيه الموجودة على مسند راحة اليد.
- 3 صل كبل مكبر الصوت بلوحة النظام.

## المتطلبات الأساسية

- 1 أعد وضع [إطار القاعدة](#).
- 2 أعد وضع [لوحة المفاتيح](#).
- 3 أعد وضع [المروحة](#).
- 4 أعد وضع [محرك الأقراص الثابتة](#).
- 5 أعد وضع [البطارية](#).
- 6 أعد وضع [غطاء القاعدة](#).

# الإدخال/الإخراج I/O إزالة لوحة

تحذير: قبل العمل داخل الكمبيوتر، اقرأ معلومات الأمان التي تم إرفاقها مع الكمبيوتر، واتبع الخطوات الواردة في [قبل العمل داخل الكمبيوتر](#). بعد العمل داخل الكمبيوتر، اتبع التعليمات الواردة في [بعد العمل داخل الكمبيوتر](#). للتعرف على المعلومات الإضافية الخاصة بأفضل ممارسات الأمان، راجع الصفحة الرئيسية الخاصة بالتوافق التنظي من خلال [dell.com/regulatory\\_compliance](http://dell.com/regulatory_compliance).



## المتطلبات الأساسية

- 1 قم بإزالة [غطاء القاعدة](#).
- 2 قم بإزالة [البطارية](#).
- 3 قم بإزالة [محرك الأقراص الثابتة](#).
- 4 قم بإزالة [المروحة](#).
- 5 قم بإزالة [لوحة المفاتيح](#).
- 6 قم بإزالة [إطار القاعدة](#).

## الإجراء

- 1 قم بإزالة المسار الذي يثبت لوحة الإدخال/الإخراج بمسند راحة اليد.

2 ارفع لوحة الإدخال والإخراج خارج مسند راحة اليد.

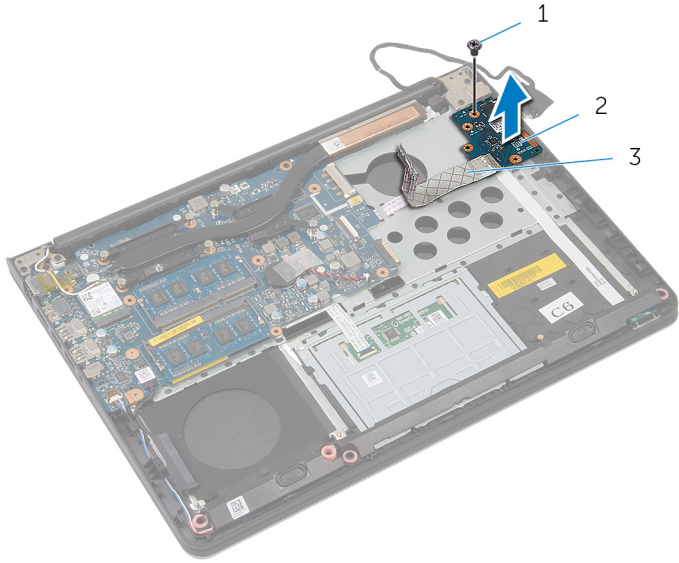

2 لوحة الإدخال/الإخراج

1 المسبار

3 كبل لوحة الإدخال/الإخراج

# (I/O) إعادة وضع لوحة الإدخال/الإخراج

تحذير: قبل العمل داخل الكمبيوتر، اقرأ معلومات الأمان التي تم إرفاقها مع الكمبيوتر، واتبع الخطوات الواردة في [قبل العمل داخل الكمبيوتر](#). بعد العمل داخل الكمبيوتر، اتبع التعليمات الواردة في [بعد العمل داخل الكمبيوتر](#). للتعرف على المعلومات الإضافية الخاصة بأفضل ممارسات الأمان، راجع الصفحة الرئيسية الخاصة بالتوافق التنظي من خلال [dell.com/regulatory\\_compliance](http://dell.com/regulatory_compliance).



## الإجراء

- 1 قم بمحاذاة فتحة المسبار الموجودة على لوحة الإدخال/الإخراج مع فتحة المسبار الموجودة على مسند راحة اليد.
- 2 أعد تركيب المسبار التي يثبت لوحة الإدخال/الإخراج بمسند راحة اليد.

## المتطلبات الأساسية

- 1 أعد وضع [إطار القاعدة](#).
- 2 أعد وضع [لوحة المفاتيح](#).
- 3 أعد وضع [المروحة](#).
- 4 أعد وضع [محرك الأقراص الثابتة](#).
- 5 أعد وضع [البطارية](#).
- 6 أعد وضع [غطاء القاعدة](#).

## إزالة لوحة مؤشر الحالة

تحذير: قبل العمل داخل الكمبيوتر، اقرأ معلومات الأمان التي تم إرفاقها مع الكمبيوتر، واتبع الخطوات الواردة في [قيل العمل داخل الكمبيوتر](#). بعد العمل داخل الكمبيوتر، اتبع التعليمات الواردة في [بعد العمل داخل الكمبيوتر](#). للتعرف على المعلومات الإضافية الخاصة بأفضل ممارسات الأمان، راجع الصفحة الرئيسية الخاصة بالتوافق التنظي من خلال [dell.com/regulatory\\_compliance](https://dell.com/regulatory_compliance).



### المتطلبات الأساسية

- 1 قم بإزالة [غطاء القاعدة](#).
- 2 قم بإزالة [البطارية](#).
- 3 قم بإزالة [محرك الأقراص الثابتة](#).
- 4 قم بإزالة [المروحة](#).
- 5 قم بإزالة [لوحة المفاتيح](#).
- 6 قم بإزالة [إطار القاعدة](#).
- 7 قم بإزالة [لوحة I/O](#).

### الإجراء

- 1 اقلب الكمبيوتر وافضح الشاشة.
- 2 ارفع المزلاج وافصل كبل لوحة مصباح الحالة من لوحة النظام.

3 تم بإزاحة كبل لوحة مصباح الحالة عبر الفتحة الموجودة على مسند راحة اليد.



2 كبل لوحة مؤشر الحالة

1 مزلاج

4 أغلق الشاشة واقفل الكمبيوتر رأسًا على عقب.

5 ارفع مكبر الصوت الأيسر، وحركه بعيدًا عن لوحة مصباح الحالة.

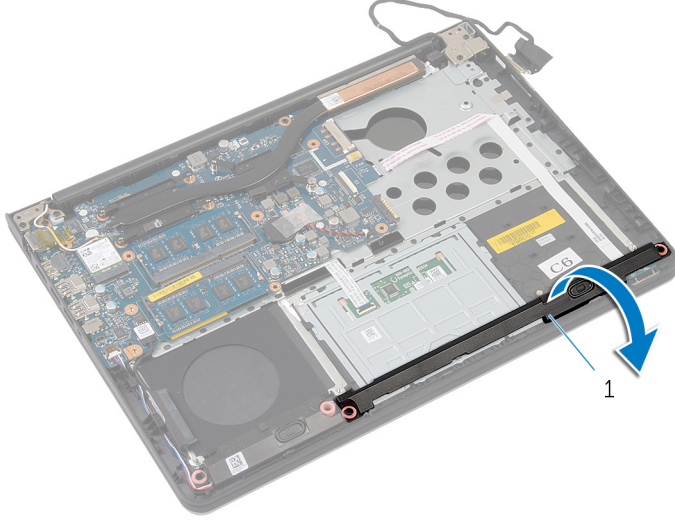

1 مكبر الصوت الأيسر

6 ثم بفك المسار الذي يثبت لوحة مصباح الحالة في مسند راحة اليد.

7 ارفع لوحة مصباح الحالة، وأخرج كبل لوحة مصباح الحافل من مسند راحة اليد.

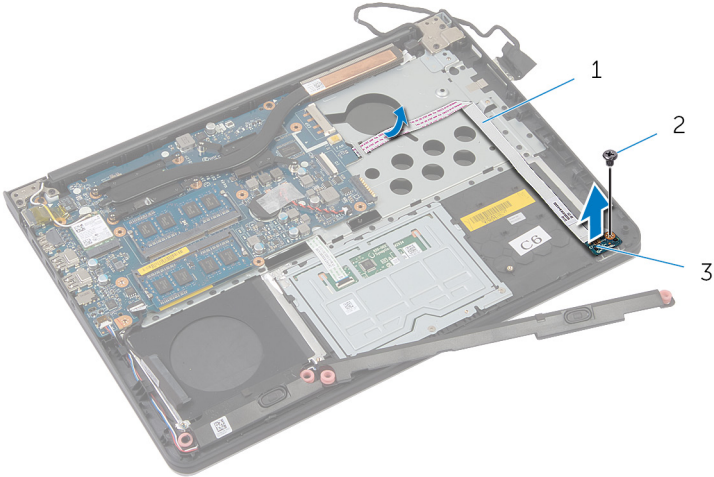

2 المسار

1 كبل لوحة مؤشر الحالة

3 لوحة مؤشر الحالة

# إعادة وضع لوحة مصباح الحالة

تحذير: قبل العمل داخل الكمبيوتر، اقرأ معلومات الأمان التي تم إرفاقها مع الكمبيوتر، واتبع الخطوات الواردة في [قبل العمل داخل الكمبيوتر](#). بعد العمل داخل الكمبيوتر، اتبع التعليمات الواردة في [بعد العمل داخل الكمبيوتر](#). للتعرف على المعلومات الإضافية الخاصة بأفضل ممارسات الأمان، راجع الصفحة الرئيسية الخاصة بالتوافق التنظهي من خلال [dell.com/regulatory\\_compliance](http://dell.com/regulatory_compliance).



## الإجراء

- 1 قم بمحاذاة فتحة المسبار الموجودة على لوحة مصباح الحالة مع فتحة المسبار الموجودة على مسند راحة اليد.
- 2 أعد تركيب المسبار الذي يثبت لوحة مصباح الحالة في مسند راحة اليد.
- 3 باستخدام دعامة المحاذاة، ضع مكبر الصوت الأيسر على مسند راحة اليد.
- 4 قم ببلصق كبل لوحة مصباح الحالة على مسند راحة اليد، وإزاحة الكبل خلال الفتحة الموجودة على مسند راحة اليد.
- 5 اقلب الكمبيوتر وافتح الشاشة.
- 6 قم بإزاحة كبل لوحة مصباح الحالة في الموصل واضغط على المزالج لتثبيت الكبل.

## المتطلبات الأساسية

- 1 أعد وضع [لوحة I/O](#).
- 2 أعد وضع [إطار القاعدة](#).
- 3 أعد وضع [لوحة المفاتيح](#).
- 4 أعد وضع [المروحة](#).
- 5 أعد وضع [محرك الأقراص الثابتة](#).
- 6 أعد وضع [البطارية](#).
- 7 أعد وضع [غطاء القاعدة](#).

## إزالة لوحة النظام

تحذير: قبل العمل داخل الكمبيوتر، اقرأ معلومات الأمان التي تم إرفاقها مع الكمبيوتر، واتبع الخطوات الواردة في **قبل العمل داخل الكمبيوتر**. بعد العمل داخل الكمبيوتر، اتبع التعليمات الواردة في **بعد العمل داخل الكمبيوتر**. للتعرف على المعلومات الإضافية الخاصة بأفضل ممارسات الأمان، راجع الصفحة الرئيسية الخاصة بالتوافق التنظي من خلال [dell.com/regulatory\\_compliance](http://dell.com/regulatory_compliance).

**ملاحظة:** يتم تخزين رمز الخدمة الخاص بالكمبيوتر في لوحة النظام. يجب إدخال رمز الخدمة في برنامج إعداد BIOS بعد إعادة وضع لوحة النظام.

**ملاحظة:** يؤدي إعادة وضع لوحة النظام إلى إزالة أية تغييرات قمت بإجرائها على BIOS باستخدام برنامج إعداد BIOS. يجب إجراء التغييرات المطلوبة مجددًا بعد إعادة وضع لوحة النظام.

**ملاحظة:** قبل فصل الكبلات عن لوحة النظام، لاحظ موقع الموصلات بحيث يمكنك إعادة توصيلها بطريقة صحيحة بعد إعادة وضع لوحة النظام.

### المتطلبات الأساسية

- 1 تم إزالة غطاء القاعدة.
- 2 تم إزالة البطارية.
- 3 تم إزالة محرك الأقراص الثابتة.
- 4 تم إزالة المروحة.
- 5 تم إزالة لوحة المفاتيح.
- 6 تم إزالة إطار القاعدة.
- 7 تم إزالة وحدة (وحدات) الذاكرة.
- 8 تم إزالة الطاقة اللاسلكية.
- 9 تم إزالة المشتت الحراري.

### الإجراء

- 1 اقلب الكمبيوتر وافتح الشاشة.

2 ارفع المزالج، وافصل كبل لوحة مصباح الحالة وكبل لوحة اللمس من لوحة النظام.



2 كبل لوحة اللمس

1 كبل لوحة مؤشر الحالة

3 أغلق لوحة الشاشة واقرب الكمبيوتر رأساً على عقب.

4 قم بإزالة المسامير التي تثبت لوحة النظام بمسند راحة اليد.

5 افصل كبل مكبر الصوت وكبل محرك المحركات الصلبة من لوحة النظام.

6 ارفع كبل محرك الأقراص الصلبة بعيدًا عن قاعدة الكمبيوتر.

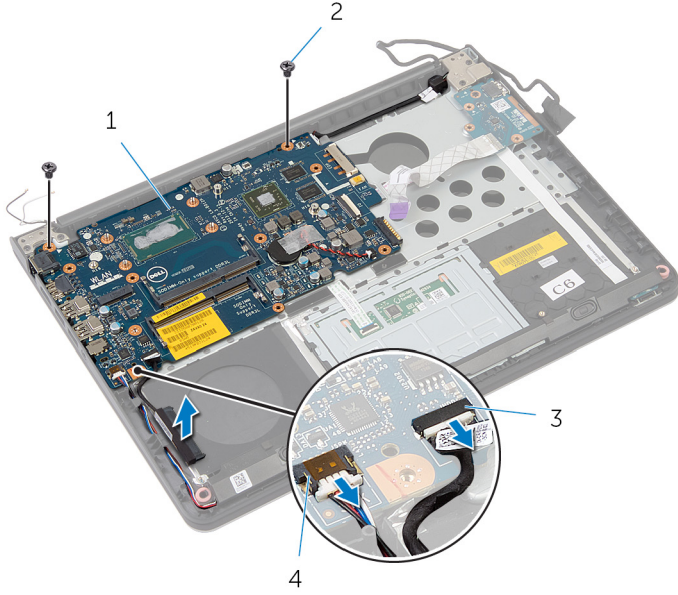

- |                |   |                          |   |
|----------------|---|--------------------------|---|
| المسامير (2)   | 2 | لوحة النظام              | 1 |
| كبل مكبر الصوت | 4 | كبل محرك الأقراص الثابتة | 3 |

7 ارفع لوحة النظام من الحافة الداخلية بحرص، وحرر المنافذ من الفتحات الموجودة في مسند راحة اليد.

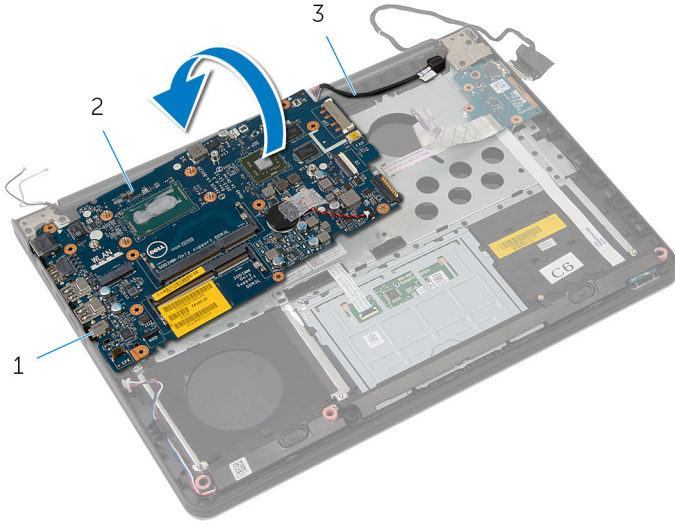

2 لوحة النظام

1 المنافذ

3 كابل منفذ محامى التيار

9 افضل كابل منفذ محامي التيار من لوحة النظام.

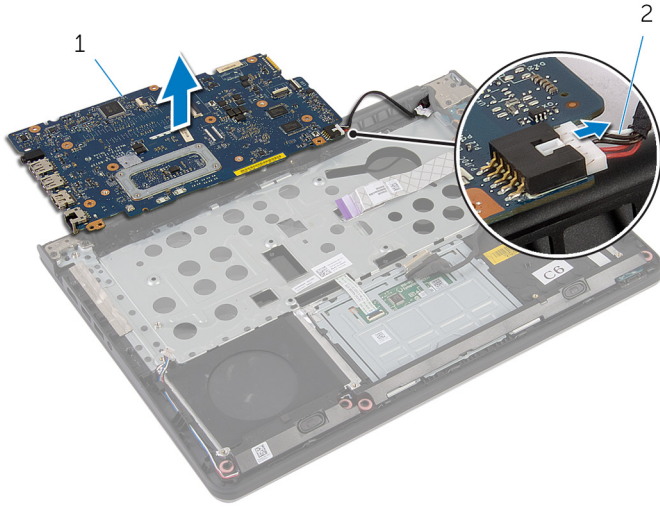

2 كابل منفذ محامي التيار

1 لوحة النظام

# إعادة تركيب لوحة النظام

تحذير: قبل العمل داخل الكمبيوتر، اقرأ معلومات الأمان التي تم إرفاقها مع الكمبيوتر، واتبع الخطوات الواردة في **قبل العمل داخل الكمبيوتر**. بعد العمل داخل الكمبيوتر، اتبع التعليمات الواردة في **بعد العمل داخل الكمبيوتر**. للتعرف على المعلومات الإضافية الخاصة بأفضل ممارسات الأمان، راجع الصفحة الرئيسية الخاصة بالتوافق التنطهي من خلال [dell.com/regulatory\\_compliance](http://dell.com/regulatory_compliance).

**ملاحظة:** يتم تخزين رمز الخدمة الخاص بالكمبيوتر في لوحة النظام. يجب إدخال رمز الخدمة في برنامج إعداد BIOS بعد إعادة وضع لوحة النظام.

**ملاحظة:** يؤدي إعادة وضع لوحة النظام إلى إزالة أية تغييرات قمت بإجرائها على BIOS باستخدام برنامج إعداد BIOS. يجب إجراء التغييرات المطلوبة مجددًا بعد إعادة وضع لوحة النظام.

## الإجراء

- 1 قم بتوصيل كبل منفذ محامئ التيار بلوحة النظام.
- 2 اقلب لوحة النظام.
- 3 قم بإزاحة المنافذ الموجودة على لوحة النظام إلى الفتحات الموجودة على مسند راحة اليد، ثم ضع لوحة النظام على مسند راحة اليد.
- 4 قم بمحاذاة فتحات المسامير الموجودة على لوحة النظام مع فتحات المسامير الموجودة بمسند راحة اليد.
- 5 أعد ربط المسامير التي تثبت لوحة النظام بمسند راحة اليد.
- 6 قم بتوصيل كبل منفذ محامئ التيار وكبل مكبر الصوت بلوحة النظام.
- 7 اقلب الكمبيوتر وافتح الشاشة.
- 8 قم بإزاحة كبل لوحة مصباح الحالة وكبل لوحة اللمس إلى الموصلات الخاصة بها، واضغط على المزاليج لأسفل لتثبيت الكبلات.

## المتطلبات الأساسية

- 1 أعد وضع **المنتج الحراري**.
- 2 أعد وضع **البطاقة اللاسلكية**.
- 3 أعد وضع **وحدة (وحدات) الذاكرة**.
- 4 أعد وضع **إطار القاعدة**.
- 5 أعد وضع **لوحة المفاتيح**.
- 6 أعد وضع **المروحة**.
- 7 أعد وضع **محرك الأقراص الثابتة**.
- 8 أعد وضع **البطارية**.
- 9 أعد وضع **غطاء القاعدة**.

## إزالة مجموعة الشاشة

تحذير: قبل العمل داخل الكمبيوتر، اقرأ معلومات الأمان التي تم إرفاقها مع الكمبيوتر، واتبع الخطوات الواردة في [قبل العمل داخل الكمبيوتر](#). بعد العمل داخل الكمبيوتر، اتبع التعليمات الواردة في [بعد العمل داخل الكمبيوتر](#). للتعرف على المعلومات الإضافية الخاصة بأفضل ممارسات الأمان، راجع الصفحة الرئيسية الخاصة بالتوافق انتظمي من خلال [dell.com/regulatory\\_compliance](http://dell.com/regulatory_compliance).



### المتطلبات الأساسية

- 1 قم بإزالة [غطاء القاعدة](#).
- 2 قم بإزالة [البطارية](#).
- 3 قم بإزالة [محرك الأقراص الثابتة](#).
- 4 قم بإزالة [المروحة](#).
- 5 قم بإزالة [لوحة المفاتيح](#).
- 6 قم بإزالة [إطار القاعدة](#).

## الإجراء

1 افصل كبلات الهوائي عن البطاقة اللاسلكية.



2 بطاقة لاسلكية

1 كبلات الهوائي (2)

2 افتح الشاشة بزاوية 90 درجة.

3 ضع الكمبيوتر على حافة المنضدة حتى يكون مسند راحة اليد على المنضدة، وتمتد مجموعة الشاشة مرورًا بحافة المنضدة مع اتجاه مفصلات الشاشة لأعلى.

4 قم بإزالة المسامير التي تثبت مفصلات الشاشة بمسند راحة اليد.

5 ارفع مجموعة الشاشة بعيدًا عن مسند راحة اليد.

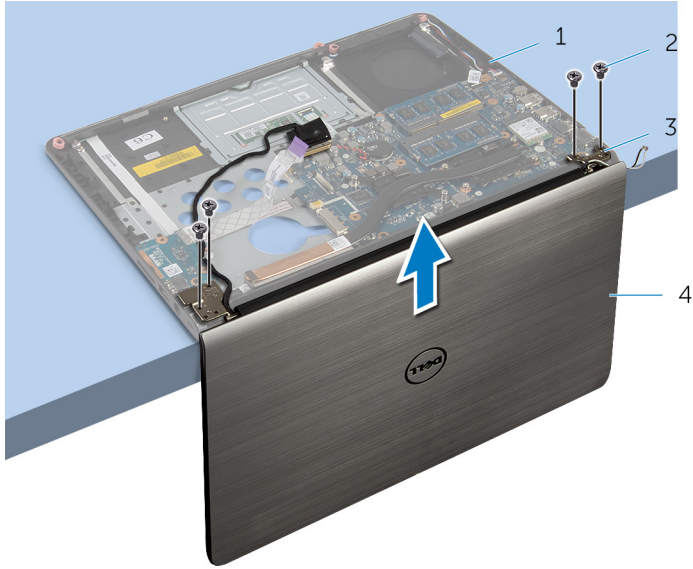

2 المسامير اللولبية (4)

4 مجموعة الشاشة

1 مجموعة مسند راحة اليد

3 مفصلات الشاشة (2)



## إعادة وضع مجموعة الشاشة

تحذير: قبل العمل داخل الكمبيوتر، اقرأ معلومات الأمان التي تم إرفاقها مع الكمبيوتر، واتبع الخطوات الواردة في [قيل العمل داخل الكمبيوتر](#). بعد العمل داخل الكمبيوتر، اتبع التعليمات الواردة في [بعد العمل داخل الكمبيوتر](#). للتعرف على المعلومات الإضافية الخاصة بأفضل ممارسات الأمان، راجع الصفحة الرئيسية الخاصة بالتوافق التنظي من خلال [dell.com/regulatory\\_compliance](http://dell.com/regulatory_compliance).



### الإجراء

- 1 ضع مسند راحة اليد على حافة المنضدة مع اتجاه مكبرات الصوت بعيدًا عن الحافة.
- 2 قم بحاذة فتحات المسامير الموجودة على مفصلات الشاشة مع فتحات المسامير الموجودة بمسند راحة اليد.
- 3 أعد ربط المسامير التي تثبت مفصلات الشاشة بمسند راحة اليد.
- 4 أغلق الشاشة واقبل الكمبيوتر رأسًا على عقب.

5 ثم بتوجيه كبلات الهوائي تجنباً للرقاقة والدائرة البيضاء.

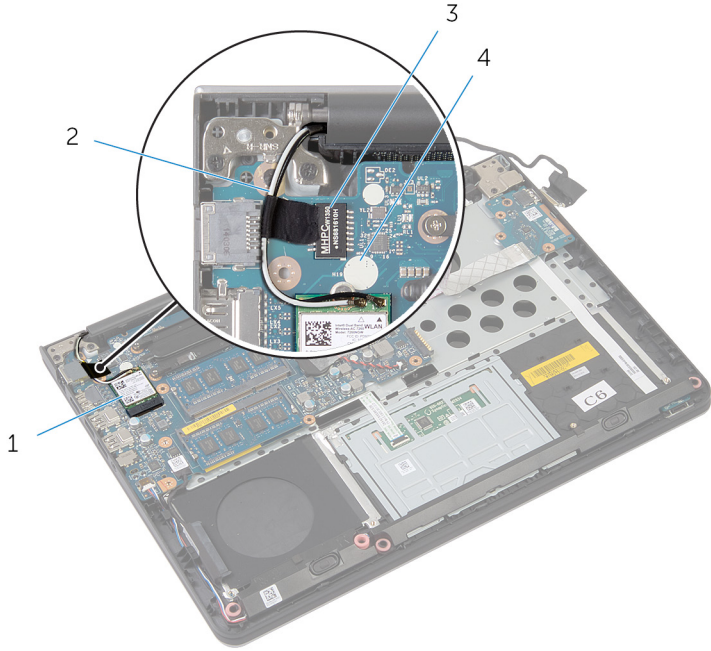

2 كبلات الهوائي (2)  
4 الدائرة البيضاء

1 البطاقة اللاسلكية  
3 رقاقة

6 ثم بتوصيل كبلات الهوائي بالبطاقة اللاسلكية.

## المتطلبات الأساسية

- 1 أعد وضع إطار القاعدة.
- 2 أعد وضع لوحة المفاتيح.
- 3 أعد وضع المروحة.
- 4 أعد وضع محرك الأقراص الثابتة.
- 5 أعد وضع البطارية.
- 6 أعد وضع غطاء القاعدة.

## إزالة منفذ مهامى التيار

تحذير: قبل العمل داخل الكمبيوتر، اقرأ معلومات الأمان التي تم إرفاقها مع الكمبيوتر، واتبع الخطوات الواردة في [قبل العمل داخل الكمبيوتر](#). بعد العمل داخل الكمبيوتر، اتبع التعليمات الواردة في [بعد العمل داخل الكمبيوتر](#). للتعرف على المعلومات الإضافية الخاصة بأفضل ممارسات الأمان، راجع الصفحة الرئيسية الخاصة بالتوافق المتظهي من خلال [dell.com/regulatory\\_compliance](http://dell.com/regulatory_compliance).



### المتطلبات الأساسية

- 1 قم بإزالة [غطاء القاعدة](#).
- 2 قم بإزالة [البطارية](#).
- 3 قم بإزالة [محرك الأقراص الثابتة](#).
- 4 قم بإزالة [المروحة](#).
- 5 قم بإزالة [لوحة المفاتيح](#).
- 6 قم بإزالة [إطار القاعدة](#).
- 7 قم بإزالة [المشتت الحرارى](#).
- 8 قم بإزالة [مجموعة الشاشة](#).

### الإجراء

- 1 اقلب الكمبيوتر.

2 ارفع المزاليج، وافصل كبل لوحة مصباح الحالة وكبل لوحة اللمس من لوحة النظام.



2 كبل لوحة اللمس

1 كبل لوحة مؤشر الحالة

3 اقلب الكمبيوتر.

4 افصل كبل مكبر الصوت من لوحة النظام.

5 ثم بإزالة المسامير التي تثبت لوحة النظام بمسند راحة اليد.

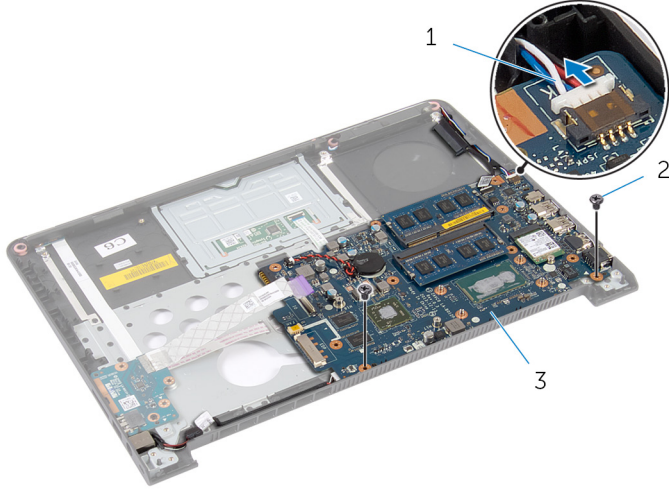

2 المسامير (2)

1 كبل مكبر الصوت

3 لوحة النظام

6 ارفع لوحة النظام من الحافة الداخلية بحرص، وحرر المنافذ من الفتحات الموجودة في مسند راحة اليد.

7 اقلب لوحة النظام.

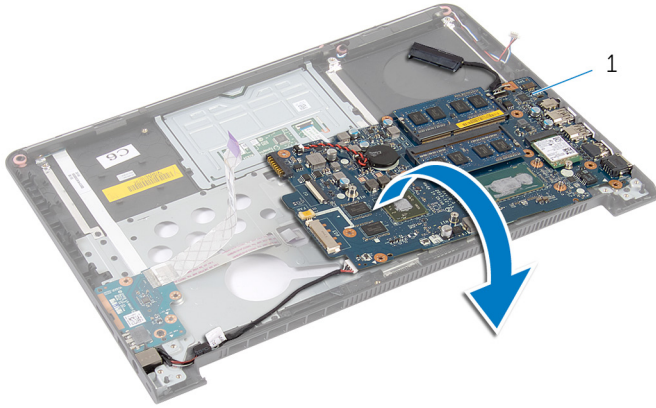

1 لوحة النظام

8 افصل كبل منفذ محامئ التيار من لوحة النظام.

9 لاحظ مسارات كبلات منفذ محامي التيار وقم برفع منفذ محامي التيار، إلى جانب الكبل الخاص به، بعيدًا عن راحة اليد.

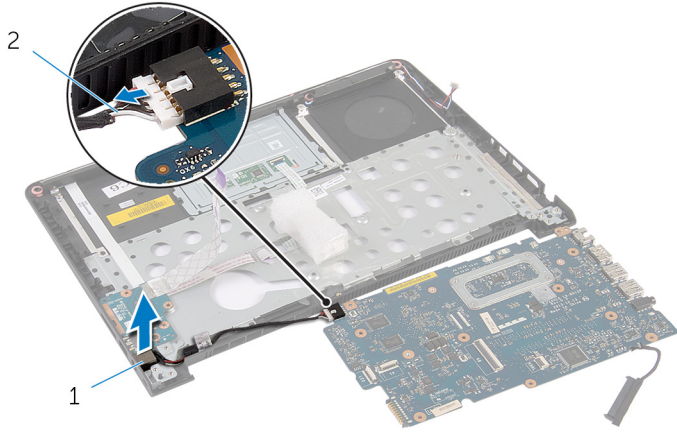

2 كابل منفذ محامي التيار

1 منفذ محامي التيار

# إعادة وضع منفذ محامئ التيار

تحذير: قبل العمل داخل الكمبيوتر، اقرأ معلومات الأمان التي تم إرفاقها مع الكمبيوتر، واتبع الخطوات الواردة في [قيل العمل داخل الكمبيوتر](#). بعد العمل داخل الكمبيوتر، اتبع التعليمات الواردة في [بعد العمل داخل الكمبيوتر](#). للتعرف على المعلومات الإضافية الخاصة بأفضل ممارسات الأمان، راجع الصفحة الرئيسية الخاصة بالتوافق انتظهي من خلال [dell.com/regulatory\\_compliance](http://dell.com/regulatory_compliance).



## الإجراء

- 1 قم بتوصيل كبل منفذ محامئ التيار بلوحة النظام.
- 2 اقلب لوحة النظام.
- 3 قم بتوجيه كبل منفذ محامئ التيار خلال أداة التوجيه الموجودة على مسند راحة اليد.
- 4 قم بإزاحة المنافذ الموجودة على لوحة النظام إلى الفتحات الموجودة على مسند راحة اليد.
- 5 قم بمحاذاة فتحات المسامير الموجودة على لوحة النظام مع فتحات المسامير الموجودة بمسند راحة اليد.
- 6 أعد ربط المسامير التي تثبت لوحة النظام بمسند راحة اليد.
- 7 صل كبل مكبر الصوت بلوحة النظام.
- 8 اقلب الكمبيوتر.
- 9 قم بإزاحة كبل لوحة مصباح الحالة وكبل لوحة اللمس إلى الموصلات الخاصة بها، واضغط على المزالج لأسفل لتثبيت الكبلات.

## المتطلبات الأساسية

- 1 أعد وضع [مجموعة الشاشة](#).
- 2 أعد وضع [المثبت الحراري](#).
- 3 أعد وضع [إطار القاعدة](#).
- 4 أعد وضع [لوحة المفاتيح](#).
- 5 أعد وضع [المروحة](#).
- 6 أعد وضع [محرك الأقراص الثابتة](#).
- 7 أعد وضع [البطارية](#).
- 8 أعد وضع [غطاء القاعدة](#).

# إزالة مسند راحة اليد

تحذير: قبل العمل داخل الكمبيوتر، اقرأ معلومات الأمان التي تم إرفاقها مع الكمبيوتر، واتبع الخطوات الواردة في [قيل العمل داخل الكمبيوتر](#). بعد العمل داخل الكمبيوتر، اتبع التعليمات الواردة في [بعد العمل داخل الكمبيوتر](#). للتعرف على المعلومات الإضافية الخاصة بأفضل ممارسات الأمان، راجع الصفحة الرئيسية الخاصة بالتوافق التنظهي من خلال [dell.com/regulatory\\_compliance](http://dell.com/regulatory_compliance).



## المتطلبات الأساسية

- 1 قُم بإزالة [غطاء القاعدة](#).
- 2 قُم بإزالة [البطارية](#).
- 3 قُم بإزالة [محرك الأقراص الثابتة](#).
- 4 قُم بإزالة [المروحة](#).
- 5 قُم بإزالة [لوحة المفاتيح](#).
- 6 قُم بإزالة [أطار القاعدة](#).
- 7 قُم بإزالة [مكبرات الصوت](#).
- 8 قُم بإزالة [لوحة I/O](#).
- 9 قُم بإزالة [لوحة مصباح الحالة](#).
- 10 قُم بإزالة [مجموعة الشاشة](#).

## الإجراء

- 1 قُم بإزالة المسامير التي تثبت لوحة النظام بمسند راحة اليد.
- 2 قُم بإزالة منفذ محامٍ التيار من منفذه على راحة اليد.

3 ارفع لوحة النظام من الحافة الداخلية، وحرر المنافذ من الفتحات الموجودة في مسند راحة اليد.

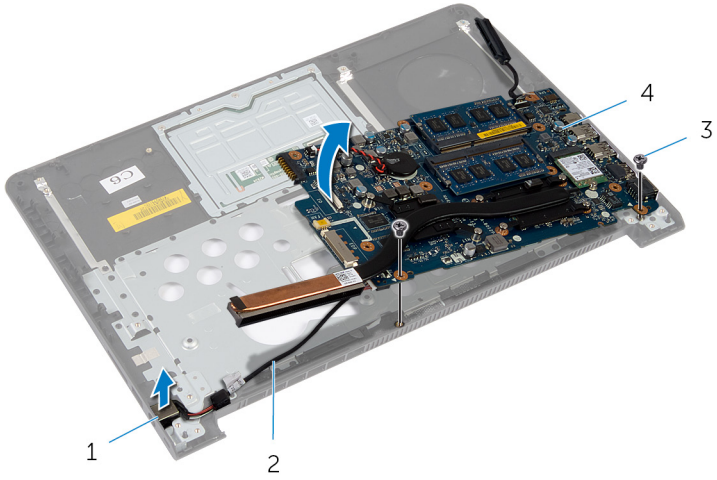

2 كابل منفذ محامٍ التيار  
4 لوحة النظام

1 منفذ محامٍ التيار  
3 المسامير (2)



1 مسند راحة اليد

# إعادة وضع مسند راحة اليد

تحذير: قبل العمل داخل الكمبيوتر، اقرأ معلومات الأمان التي تم إرفاقها مع الكمبيوتر، واتبع الخطوات الواردة في [قيل العمل داخل الكمبيوتر](#). بعد العمل داخل الكمبيوتر، اتبع التعليمات الواردة في [بعد العمل داخل الكمبيوتر](#). للتعرف على المعلومات الإضافية الخاصة بأفضل ممارسات الأمان، راجع الصفحة الرئيسية الخاصة بالتوافق انتظهي من خلال [dell.com/regulatory\\_compliance](http://dell.com/regulatory_compliance).



## الإجراء

- 1 قم بإزاحة المنافذ الموجودة على لوحة النظام إلى الفتحات الموجودة على مسند راحة اليد، ثم ضع لوحة النظام على مسند راحة اليد.
- 2 قم بإزاحة منفذ محمئ التيار إلى المقبس الموجود على مسند راحة اليد.
- 3 أعد ربط المسامير التي تثبت لوحة النظام بمسند راحة اليد.

## المتطلبات الأساسية

- 1 أعد وضع [مجموعة الشاشة](#).
- 2 أعد وضع [لوحة مصباح الحالة](#).
- 3 أعد وضع [لوحة I/O](#).
- 4 أعد وضع [مكبرات الصوت](#).
- 5 أعد وضع [إطار القاعدة](#).
- 6 أعد وضع [لوحة المفاتيح](#).
- 7 أعد وضع [المروحة](#).
- 8 أعد وضع [محرك الأقراص الثابتة](#).
- 9 أعد وضع [البطارية](#).
- 10 أعد وضع [غطاء القاعدة](#).

# (BIOS) تحديث نظام الإدخال والإخراج الأساسي

قد تحتاج إلى تحديث نظام الإدخال والإخراج الأساسي (BIOS) عندما يكون هناك تحديثًا متاحًا أو بعد إعادة تركيب لوحة النظام. لتحديث نظام الإدخال والإخراج الأساسي (BIOS):

- 1 ابدأ تشغيل الكمبيوتر.
- 2 اذهب إلى [dell.com/support](http://dell.com/support).
- 3 إذا كان لديك رمز الخدمة الخاص بالكمبيوتر، فأكتب رمز الخدمة الخاص بالكمبيوتر وانقر فوق **إرسال**.  
إذا لم يكن لديك رمز الخدمة الخاص بالكمبيوتر، فانقر فوق **اكتشاف المنتج الخاص بي** لكي تسمح بالاكشاف التلقائي لرمز الخدمة.
- 4 **ملاحظة:** في حالة عدم اكتشاف رمز الخدمة تلقائيًا، فحدد المنتج الخاص بك من ضمن فئات المنتجات.  
انقر فوق **Get Drivers and Downloads (جلب برامج التشغيل والتنزيلات)**.
- 5 انقر فوق **View All Drivers (عرض كل برامج التشغيل)**.
- 6 في القائمة المنسدلة **نظام التشغيل** حدد نظام التشغيل المثبت على الكمبيوتر لديك.
- 7 انقر فوق **BIOS (نظام الإدخال والإخراج الأساسي)**.
- 8 انقر فوق **Download File (تنزيل الملف)** لتنزيل أحدث إصدار من BIOS للكمبيوتر.
- 9 في الصفحة التالية، حدد **Single-file download (تنزيل ملف واحد)** وانقر فوق **Continue (متابعة)**.
- 10 قم بحفظ الملف وبمجرد اكتمال التنزيل، انتقل إلى المجلد حيث تم حفظ ملف تحديث BIOS.
- 11 انقر تقرأ مزدوجًا فوق رمز ملف تحديث نظام BIOS واتبع الإرشادات التي تظهر على الشاشة.

# Dell الحصول على التعليمات والاتصال بشركة

## مصادر المساعدة الذاتية

يمكنك الحصول على المعلومات والتعليمات بشأن منتجات Dell وخدماتها باستخدام مصادر المساعدة الذاتية عبر الإنترنت.

معلومات المساعدة الذاتية	خيارات المساعدة الذاتية
الوصول إلى تعليمات Windows	<b>Windows 8.1</b> – افصح اختصارات البحث، أكتب <b>Help and Support</b> (التعليمات و الدعم) في مربع البحث، ثم اضغط على <b>Enter</b> . <b>Windows 7</b> – انقر فوق <b>Start</b> (ابدأ) → <b>Help and Support</b> (التعليمات والدعم).
معلومات حول منتجات وخدمات Dell	ارجع إلى <b>dell.com</b> . ارجع إلى <b>dell.com/support</b> . معلومات استكشاف الأخطاء وإصلاحها، وأدلة المستخدم، وتعليمات الإعداد، ومواصفات المنتج، ومدونات التعليمات الفنية، وبرامج التشغيل، وتحديثات البرامج، وهكذا
المعلومات حول Microsoft Windows 8.1	ارجع إلى <b>dell.com/windows8</b> .
معلومات حول Microsoft Windows 7	انقر فوق <b>Start</b> (ابدأ) → <b>All Programs</b> (كل البرامج) → <b>Dell Help Documentation</b> (تعليمات ووثائق) → <b>Dell</b> .
تعرف على نظام التشغيل لديك، وإعداد الكمبيوتر واستخدامه، والنسخ الاحتياطي للبيانات، والشخصيات، وهكذا.	ارجع إلى <b>أنا</b> و <b>مخازن Dell</b> الخاص بي في <b>dell.com/support/manuals</b> .

## Dell الاتصال بشركة

للاتصال بشركة Dell، أو الدعم الفني، أو مشكلات خدمة العملاء، ارجع إلى **dell.com/contactdell**.

**ملاحظة:** وتختلف حالة التوافر وفقًا للبلد والمدينة، وقد لا تتوفر بعض الخدمات في بلدك. 

**ملاحظة:** إذا لم يكن لديك اتصال نشط بالإنترنت، فبمكّن العنبر على معلومات الاتصال على فاتورة الشراء الخاصة بك أو إيصال الشحن أو الفاتورة أو كتالوج منتج Dell. 